

SCARLETT®

SC-SI30K23

INSTRUCTION MANUAL

РУКОВОДСТВО ПО ЭКСПЛУАТАЦИИ

ІНСТРУКЦІЯ З ЕКСПЛУАТАЦІЇ

ПАЙДАЛАНУ ЖӨНІНДЕГІ НҰСҚАУЛЫҚ

GB	STEAM IRON	4
RUS	ЭЛЕКТРИЧЕСКИЙ УТЮГ	6
UA	ЕЛЕКТРИЧНА ПРАСКА	8
KZ	ЭЛЕКТР ҮТІК	10
EST	ELEKTRITRIIKRAUD	12
LV	ELEKTRISKAIS GLUDEKLIS	14
LT	ELEKTRINIS LYGINTUVAS	16
H	ELEKTROMOS VASALÓ	18
RO	FIER DE CĂLCAT ELECTRIC	20
PL	ŻELAZKO ELEKTRYCZNE	22



UA.TR.010



GB DESCRIPTION

1. Spray nozzle
2. Water filling inlet
3. Steam Blow Button
4. Spray button
5. Variable steam control
6. Handle
7. Swiveling cord protector
8. Heel rest
9. Indicator light
10. Half-transparent water tank
11. Temperature control dial
12. Self-cleaning
13. Soleplate «KeramoPro»
14. Beaker

RUS УСТРОЙСТВО ИЗДЕЛИЯ

1. Разбрызгиватель
2. Отверстие для наполнения водой
3. Кнопка парового удара
4. Кнопка разбрызгивания
5. Регулятор степени отпаривания
6. Ручка
7. Шарнир для защиты шнура от перекручивания
8. Пятка утюга
9. Световой индикатор нагрева
10. Полупрозрачный резервуар для воды
11. Терморегулятор
12. Функция самоочистки
13. Подошва «KeramoPro»
14. Стакан

UA ОПИС

1. Розбризкувач
2. Отвір для наповнення водою
3. Кнопка парового удару
4. Кнопка розбризкування
5. Регулятор ступеня відпарювання
6. Ручка
7. Шарнір для захисту шнура від перекручування
8. П'ятка праски
9. Світловий індикатор нагріву
10. Напівпрозорий резервуар для води
11. Терморегулятор
12. Самоочищення
13. Підшва «KeramoPro»
14. Стакан

KZ СИПАТТАМА

1. Шашыратқыш
2. Су толтыруға арналған тесік
3. Бу ағынын беретін түймешік
4. Су бүркуге арналған ноқат
5. Буландыру дәрежесін реттегіш
6. Тұтқа
7. Бауды оралып кетуден қорғауға арналған топса
8. Үтіктің өкшесі
9. Қызудың жарықты индикаторы
10. Суға арналған күңгірт резервуар
11. Термореттегіш
12. Өзің-өзі тазалау
13. Керамика жабынымен ұлтан «KeramoPro»
14. Стақан

EST KIRJELDUS

1. Pihusti
2. Vee sissevooluava
3. Aurupuhumisnupp
4. Pihustusnupp
5. Aururegulaator
6. Käepide
7. Juhtme ülekeeramisvastane kaitseliigend
8. Toetustald
9. Kuumenduse märgutuli
10. Poolläbipaistev veereservuaar
11. Termoregulaator
12. Isepuhastumise
13. Keraamilise «KeramoPro»
14. Klaas

LV APRAKSTS

1. Slacinātājs
2. Atvērums ūdens ieliešanai
3. Tvaika trieciena poga
4. Ūdens smidzināšanas poga
5. Tvaika pakāpes regulatori
6. Rokturis
7. Šarnīrs aizsardzībai pret elektrovada sagriešanos
8. Gludekļa pēda
9. Uzsildīšanas gaismas indikatori
10. Puscaurspīdīgs ūdens rezervuāra vāciņš
11. Termoregulatori
12. Pašattīrīšanās
13. Pamatne «KeramoPro»
14. Glāzīte

LT APRAŠYMAS

1. Purkštuvus
2. Vandens įpylimo anga
3. „Garų smūgio“ mygtukas
4. Purkštuvo mygtukas
5. Garinimo lygio reguliatorius
6. Rankena
7. Sukiojamas elektros laidas
8. Laidynės kulnas
9. Įkaitimo šviesos indikatorius
10. Pusiau skaidrus vandens rezervuaras
11. Termoreguliatorius
12. Savaiminio išsivalymo
13. Keramikinis padas «KeramoPro»
14. Matavimo indelis

H LEÍRÁS

1. Permetfűjő
2. Vízfeltöltő rés
3. Gőzsugár gomb
4. Permetfűjő gomb
5. Gőzfokozat-szabályozó
6. Fogantyú
7. Forgó vezető-kabcs
8. Vasalótalp
9. Melegedési jelzőlámpa
10. Félig átlátszó víztartály
11. Hőmérséklet-szabályzó
12. Öntisztítási
13. Kerámia bevonatú talp «KeramoPro»
14. Pohár.

RO DETALII PRODUS

1. Pulverizator
2. Orificiu pentru alimentarea cu apă
3. Buton pentru jetul de aburi
4. Buton pentru pulverizare
5. Regulator al nivelului de aburi
6. Mâner
7. Balama pentru protecția cablului contra răsucirii
8. Talpa fierului de călcat
9. Indicatorul luminos de încălzire
10. Rezervor pentru apă semitransparent
11. Termostat
12. Auto-curățare
13. Talpă «KeramoPro»
14. Pahar

PL BUDOWA WYROBU

1. Spryskiwacz
2. Otwór do napełniania wody
3. Przycisk uderzenia pary
4. Przycisk spryskiwacza
5. Regulator natężenia przepływu pary
6. Uchwyt
7. Przegub do ochrony kabla przed przekręceniem
8. Pięta żelazka
9. Lampka kontrolna
10. Półprzezroczysty pojemnik na wodę
11. Termostat
12. Samoczyszczenia
13. Stopa «KeramoPro»
14. Kubek

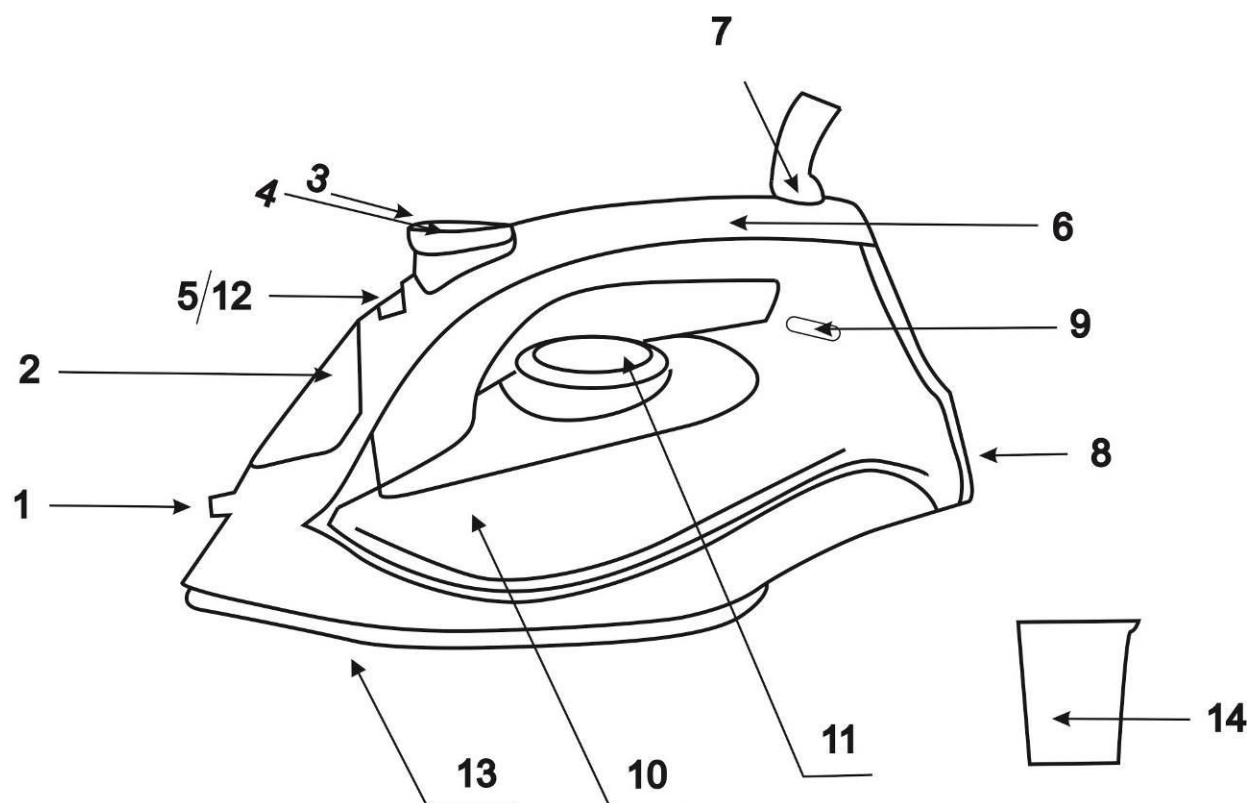

220-240 V ~ 50 Hz	1800-2200 W	0.9 / 1.2 kg	<div style="text-align: right;">mm</div> <div style="display: flex; justify-content: space-around; align-items: center;"> <div style="border: 1px solid black; padding: 2px;">130</div> <div style="border: 1px solid black; padding: 2px;">110</div> <div style="border: 1px solid black; padding: 2px;">280</div> </div>
-------------------	-------------	--------------	--

GB INSTRUCTION MANUAL
IMPORTANT SAFEGUARDS

- Please read the instruction manual before use and save it for future references.
- Before the first switching on check that voltage indicated on the rating label corresponds to the mains voltage in your home.
- For home use only. Do not use for industrial purposes. Use the steam iron only for its intended use.
- Do not use outdoors or in damp area.
- Never pull the cord while disconnecting from the power outlet; instead, grasp the plug only and pull to disconnect.
- Do not allow the cord to touch sharp edges and hot surfaces.
- Always unplug the steam iron from the power supply when filling with water or emptying and when not in use.
- To prevent risk of electric shock and fire, do not immerse the appliance in water or any other liquids. If it has happened DO NOT TOUCH the appliance, unplug it immediately and check in a service center.
- In case of power cord is damaged, its replacement should be done by the manufacture or service department or the other high-skill person to avoid any danger.
- The appliance is not intended for use for physically, sensory or mental disabled person (including children) or for person with lack of life experience or knowledge, if only they are under supervision or have been instructed about the use of the unit by responsible person.
- Children must be under control in order not to be allowed to play with the appliance.
- Do not attempt to repair, adjust or replace any parts of the appliance. Check and repair the malfunctioning appliance in the nearest service center only.
- Do not leave the iron unattended while hot or connected or on an ironing board.
- If ironing is interrupted, stand the iron on heel rest only, do not place the steam iron on metal or rough surfaces.
- Iron should be used and stored on a flat, stable surface.
- Iron should not be used if it is dropped, if there visible signs of damage or if it leaks.
- CAUTION: To avoid a circuit overload, do not operate another high wattage appliance on the same circuit.
- If the product has been exposed to temperatures below 0°C for some time it should be kept at room temperature for at least 2 hours before turning it on.
- The manufacturer reserves the right to introduce minor changes into the product design without prior notice, unless such changes influence significantly the product safety, performance, and functions.
- Production date mentioned on the unit and/or on the packing materials and documentations.

IRON SOLEPLATE

- The "Keramopro" soleplates are coated with the professional metal-ceramic coating developed in collaboration with Scarlett specialists. The coating is characterized by an enhanced level of strength, glide and 100% resistance to burning.



BEFORE THE FIRST USE

- Some parts of the steam iron have been slightly greased and as a result the iron may slightly smoke when switched on for the first time. After a short time this will cease.

HOW TO USE

SETTING TEMPERATURE

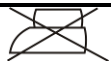
- Always check whether a label with ironing instructions is attached to an article to be ironed. Follow these instructions in all cases.
- Turn the temperature control dial round to set the appropriate temperature indicated in ironing instructions or on fabric label.

LABEL	TYPE OF TEXTILE
	Do not iron this article
•	Synthetics, Nylon, Acrylics, Polyester, Rayon
••	Wool, Silk
•••	Cotton, Linen
	Maximum temperature (Steam)

- Insert the mains plug into the wall socket. The indicator light will turn on.
- When the indicator light goes out you may start ironing
- If you set the temperature control to lower setting after ironing at a high temperature, it is not recommended to iron before the pilot light switches on again.

WATER TANK FILLING

- Unplug the iron before filling the water tank.
 - Hold the steam iron in horizontal position.
 - Slowly pour water through the water inlet.
 - Do not fill higher than mark on the water tank, in order to avoid water spilling.
- NOTE: Your steam iron is designed to use tap water. However, if the water is very hard, it is advisable to use distilled water.

- The opening which is used for pouring water should be closed when the iron is in use.
- Always unplug the iron from the power socket when refilling the water reservoir.
- Do not use chemically de-limed or perfumed water.

- If you have too hard water, it is advisable to use only distilled or demineralized water.
- When re-filling the tank with water, always disconnect the iron from the mains
- In the end, it is always necessary to completely remove the water from the reservoir and/ or set the variable steam control mode to  avoid water leakage from holes.
- NOTE: After draining water from the cooled iron, set it upright (on the heel) and turn on for 2 minutes at maximum heat, then remove the iron from the mains.

SPRAYING

- As long as there is enough water in the water tank, you may use the spray button at any temperature setting during steam or dry ironing.
- Press the spray button several times to activate the pump while you are ironing.

STEAM IRONING

- With the unit unplugged, fill the steam iron with water.
- Stand the steam iron on its heel rest in an upright position on an iron-safe surface and plug in.
- Set the temperature control dial to the “••” or “•••” position.
- When the indicator light is off, the steam iron has reached desired temperature.
- Set the variable steam control to the desired position.
- When finished, turn the temperature dial counterclockwise to the minimum position and unplug the appliance from the power supply.

CAUTION: Avoid coming in contact with ejected steam.

DRY IRONING

- The steam iron can be used on the dry setting with or without water in the water tank, however it is best to avoid having the water tank full while dry ironing.
- Turn the variable steam control to the minimum position.

CAUTION: If the steam iron has been used for a long time, it is hot and there is no water. Do not refill it with water until the steam iron cools down.

BURST OF STEAM

- The burst of steam feature provides additional steam for removing stubborn wrinkles.
- Set the variable steam control to maximum steam , set the maximum temperature on the controller, wait a moment and click the steam blow.

NOTE: To prevent water leakage from the soleplate, do not keep the powerful steam button pressed for more than 5 seconds.

NOTE: For the best steam quality, do not use more than three successive bursts each time, because the iron will cool.

VERTICAL STEAM

- Ensure that there is enough water in the water tank.
- Stand the steam iron on its heel rest on an iron-safe surface and plug it.
- Set the temperature control dial and variable steam control to their maximum positions.
- Hold the iron vertically and press the steam burst button, an intense steam will be ejected from the soleplate.

WHEN YOU FINISHED IRONING

- Set the temperature dial to the minimum position.
- Remove the mains plug from the wall socket.

CARE AND CLEANING

- Before cleaning the steam iron ensure it is unplugged from the power supply and has completely cooled down.
- Do not use abrasive cleaners.

SELF-CLEANING

- Fill water reservoir up to the maximum level and then close it.
- Set the temperature control to its maximum position.
- Insert the main plug into the wall socket.
- Allow the iron to heat up until the indicator light goes out.
- Holding the iron horizontally over the sink then set the variable steam control to "SELF CLEAN".
- Boiling water and steam will be ejected from the holes in soleplate with Impurities washed out. Rock the iron forwards and backwards during this operation.
- Repeat self-cleaning if you notice that much impurity has been washed out.
- Move the iron over an old (preferably) piece of cloth. This to ensure that the soleplate will be dry during storage.

STORAGE

- Unplug the appliance from the power supply, empty the water tank (do it after each use) and allow the steam iron to cool down completely.
- Wrap the cord around the heel rest.
- To protect the soleplate, place the steam iron in an upright position on its heel rest.



The symbol on the unit, packing materials and/or documentations means used electrical and electronic units and battery's should not be tossed in the garbage with ordinary household garbage. These units should be passed to special receiving point.

For additional information about actual system of the garbage collection address to the local authority.

Valid utilization will help to save valuable resources and avoid negative work on the public health and environment which happens with incorrect using garbage.

RUS РУКОВОДСТВО ПО ЭКСПЛУАТАЦИИ МЕРЫ БЕЗОПАСНОСТИ

- Внимательно прочитайте данную инструкцию перед эксплуатацией прибора во избежание поломок при использовании. Неправильное обращение может привести к поломке изделия, нанести материальный ущерб или причинить вред здоровью пользователя.
- Перед первоначальным включением проверьте, соответствуют ли технические характеристики, указанные на изделии, параметрам электросети.
- Использовать только в бытовых целях. Прибор не предназначен для промышленного применения.
- Не использовать вне помещений или в условиях повышенной влажности.
- При отключении прибора от сети питания держитесь рукой за вилку, не тяните за шнур питания.
- Следите за тем, чтобы шнур питания не касался острых кромок и горячих поверхностей.
- Всегда отключайте прибор от электросети, если он не используется, а также перед заливом или сливом воды.
- Во избежание поражения электрическим током и возгорания, не погружайте прибор или шнур питания в воду или другие жидкости. Если это произошло, НЕ БЕРИТЕСЬ за изделие, немедленно отключите его от электросети и обратитесь в Сервисный центр для проверки.
- При повреждении шнура питания его замену, во избежание опасности, должны производить изготовитель, сервисная служба или подобный квалифицированный персонал.
- Прибор не предназначен для использования лицами (включая детей) с пониженными физическими, сенсорными или умственными способностями или при отсутствии у них жизненного опыта или знаний, если они не находятся под присмотром или не проинструктированы об использовании прибора лицом, ответственным за их безопасность.
- Дети должны находиться под присмотром для недопущения игр с прибором.
- Не пытайтесь самостоятельно ремонтировать устройство. При возникновении неполадок обращайтесь в ближайший Сервисный центр.
- Утюг не должен быть без присмотра, пока он подключен к сети питания.
- В перерывах при глажении ставьте утюг только на пятку. Не рекомендуется ставить его на металлические или шероховатые поверхности.
- Утюг следует использовать и хранить на плоской, устойчивой поверхности.
- Утюг не следует использовать, если его уронили, если присутствуют видимые следы повреждения или если он протекает.
- **ВНИМАНИЕ:** Во избежание перегрузки сети питания, не подключайте утюг одновременно с другими мощными электроприборами к одной и той же линии электросети.
- Если изделие некоторое время находилось при температуре ниже 0°C, перед включением его следует выдержать в комнатных условиях не менее 2 часов.
- Производитель оставляет за собой право без дополнительного уведомления вносить незначительные изменения в конструкцию изделия, кардинально не влияющие на его безопасность, работоспособность и функциональность.
- Дата производства указана на изделии и/или на упаковке, а также в сопроводительной документации.

ПОДОШВА

- Подошва «Керапрого» это профессиональное металлокерамическое покрытие, разработанное совместно со специалистами компании Scarlett. Покрытие обладает повышенным уровнем прочности, скольжения и 100% стойкостью к пригоранию.



ПОДГОТОВКА

- Прибор предназначен для глажки изделий из ткани.
- На некоторые детали утюга при изготовлении была нанесена смазка, поэтому при первоначальном включении утюг может немного дымить. Через некоторое время дым исчезнет.

РАБОТА

ТЕМПЕРАТУРНЫЕ РЕЖИМЫ

- Перед началом работы убедитесь, что на изделии, которое Вы собираетесь гладить, имеется ярлык с указаниями по обработке этого конкретного изделия; неукоснительно придерживайтесь их.
- Установите терморегулятор в положение, соответствующее типу ткани, которую Вы собираетесь гладить:

ЗНАЧОК	ТИП ТКАНИ
	Изделие гладить не рекомендуется
•	Синтетика, Нейлон, Акрил, Полиэстер, Вискоза
••	Шерсть, Шелк
•••	Хлопок, Лён
	Максимальная температура (отпаривание)

- Подключите утюг к электросети. Загорится световой индикатор нагрева.
- Когда индикатор погаснет, можно начинать гладить.

- Если при глажении Вы установили меньшую температуру, то прежде, чем продолжать работу, рекомендуется дождаться, когда загорится индикатор нагрева.

НАПОЛНЕНИЕ РЕЗЕРВУАРА ДЛЯ ВОДЫ

- Перед заливом воды отключите утюг от электросети.
- Поставьте утюг горизонтально (на подошву).
- Аккуратно залейте воду в резервуар.
- Во избежание переполнения не наливайте воду выше отметки «max» на резервуаре.

ВНИМАНИЕ: Утюг рассчитан на использование водопроводной воды. Однако предпочтительнее заливать очищенную воду, особенно, если водопроводная слишком жёсткая.

- Не заливайте в резервуар химически умягченную воду и не используйте ароматизирующие добавки.
- Если водопроводная вода слишком жесткая, заливайте только дистиллированную или деминерализованную воду.
- Отверстие для заполнения водой не должно быть открытым при пользовании утюгом.
- При повторном заполнении резервуара водой всегда отключайте утюг от электросети
- В конце работы всегда необходимо полностью удалять воду из резервуара и/или устанавливать на регуляторе степени отпаривания режим  во избежание вытекания воды из отверстий.

РАЗБРЫЗГИВАНИЕ

- Разбрызгивание можно применять при любом режиме работы, если в резервуаре достаточно воды.
- Для этого несколько раз нажмите кнопку разбрызгивания.

ОТПАРИВАНИЕ

- Отключите утюг от электросети и налейте в резервуар воду.
- Поставьте утюг вертикально на гладильную доску и подключите к электросети.
- Установите терморегулятор в положение “••” или “•••”.
- Дождитесь, пока погаснет индикатор нагрева, т.е. будет достигнута установленная температура.
- Установите регулятор степени отпаривания в нужное положение.
- После окончания работы переведите терморегулятор в минимальное положение «min» и отключите утюг от электросети.

ВНИМАНИЕ: Во избежание ожогов не допускайте контакта с паром, выходящим из сопел на подошве утюга.

СУХОЕ ГЛАЖЕНИЕ

- Вы можете гладить в сухом режиме, даже если резервуар заполнен водой. Однако при продолжительной работе в этом режиме не рекомендуется наливать в резервуар слишком много воды.
- Установите регулятор степени отпаривания в минимальное положение.

ВНИМАНИЕ: Если во время работы Вам необходимо применить отпаривание, а в резервуаре нет воды, отключите утюг от электросети и подождите, пока он остынет, и лишь затем заливайте воду.

ПАРОВОЙ УДАР

- Эта функция служит для дополнительной разовой подачи пара при разглаживании сильно смятых участков ткани.
- Установите регулятор степени отпаривания на максимальную подачу пара , установите максимальную температуру на регуляторе, немного подождите и нажмите кнопку парового удара.

ПРИМЕЧАНИЕ: Во избежание вытекания воды из паровых отверстий, не удерживайте кнопку парового удара нажатой дольше 5 секунд.

ПРИМЕЧАНИЕ: Не нажимайте кнопку парового удара более 3 раз подряд, иначе утюг остынет.

ВЕРТИКАЛЬНОЕ ОТПАРИВАНИЕ

- Убедитесь, что в резервуаре достаточно воды.
- Подключите утюг к электросети и поставьте его вертикально.
- Установите терморегулятор и регулятор степени отпаривания в максимальное положение.
- Держа утюг вертикально, нажмите кнопку парового удара.

ЗАВЕРШЕНИЕ РАБОТЫ

- Установите терморегулятор в минимальное положение «min».
- Отключите утюг от электросети.

ОЧИСТКА И УХОД

- Перед очисткой утюга убедитесь, что он отключен от электросети и полностью остыл.
- Не используйте для очистки подошвы абразивные чистящие средства.

САМООЧИСТКА

- Наполните резервуар для воды до максимальной отметки, затем закройте крышку.
- Установите терморегулятор в максимальное положение «max».
- Подключите утюг к сети питания.
- Подождите, пока погаснет индикатор нагрева.
- Держа утюг горизонтально над раковиной, установите регулятор степени отпаривания в положение «SELF CLEAN».
- Выходящие из сопел пар и кипящая вода удалят загрязнения. При этом рекомендуется покачивать утюг вперед-назад.
- При сильном загрязнении утюга рекомендуется повторить цикл самоочистки.
- Чтобы высушить подошву утюга, прогладьте кусок ненужной ткани.

ХРАНЕНИЕ

- Отключите утюг от электросети, удалите из резервуара воду и дайте ему полностью остыть.
- Намотайте шнур питания вокруг основания утюга.
- Чтобы не повредить рабочую поверхность, храните утюг вертикально.



Данный символ на изделии, упаковке и/или сопроводительной документации означает, что использованные электрические и электронные изделия и батарейки не должны выбрасываться вместе с обычными бытовыми отходами. Их следует сдавать в специализированные пункты приема.

Для получения дополнительной информации о существующих системах сбора отходов обратитесь к местным органам власти.

Правильная утилизация поможет сберечь ценные ресурсы и предотвратить возможное негативное влияние на здоровье людей и состояние окружающей среды, которое может возникнуть в результате неправильного обращения с отходами.

UA ІНСТРУКЦІЯ З ЕКСПЛУАТАЦІЇ

- Шановний покупець! Ми вдячні Вам за придбання продукції торговельної марки SCARLETT та довіру до нашої компанії. SCARLETT гарантує високу якість та надійну роботу своєї продукції за умови дотримання технічних вимог, вказаних в посібнику з експлуатації.
- Термін служби виробу торгової марки SCARLETT у разі експлуатації продукції в межах побутових потреб та дотримання правил користування, наведених в посібнику з експлуатації, складає 2 (два) роки з дня передачі виробу користувачеві. Виробник звертає увагу користувачів, що у разі дотримання цих умов, термін служби виробу може значно перевищити вказаний виробником строк.

МІРИ БЕЗПЕКИ

- Уважно прочитайте дану інструкцію перед експлуатацією приладу, щоб запобігти поломкам при використуванні. Невірне використання може призвести до поломки виробу, завдати матеріальної втрати чи шкоди здоров'ю користувача.
- Перед першим вмиканням перевірте, чи відповідають технічні характеристики виробу, позначені на наліпці, параметрам електромережі.
- Використовувати тільки у побуті. Прилад не призначений для виробничого використання.
- Не використовувати поза приміщеннями чи в умовах підвищеної вологості.
- При вимиканні приладу з мережі тримайтеся рукою за вилку, не тягніть за шнур.
- Стежте за тим, щоби шнур живлення не торкався гострих крайок чи гарячих поверхонь.
- Завжди вимикайте прилад з мережі, якщо він не використовується, а також перед заливанням та зливом води.
- Щоб запобігти враження електричним струмом та загоряння, не занурюйте прилад у воду чи інші рідини. Якщо це відбулося, НЕ ТОРКАЙТЕСЯ виробу, негайно відключите його з мережі та зверніться до Сервісного центру для перевірки.
- У разі пошкодження кабелю живлення його заміну, задля запобігання небезпеці, повинен здійснювати виробник, сервісна служба чи подібний кваліфікований персонал.
- Прилад не призначений для використання особами (у тому числі дітей) зі зниженими фізичними, сенсорними чи розумовими здібностями або за відсутності в них життєвого досвіду чи знань, якщо вони не знаходяться під наглядом чи не проінструктовані про використання приладу особою, що відповідає за їхню безпеку.
- Діти повинні знаходитись під наглядом задля недопущення ігор з приладом.
- Не намагайтесь самостійно ремонтувати прилад. При виникненні неполадок звертайтеся до найближчого Сервісного центру.
- Не залишайте ввімкнену чи гарячу праску без нагляду, особливо на прасувальній дошці.
- В перервах при прасуванні становіть праску тільки на п'ятку. Не слід ставити його на металеві чи шорсткі поверхні.
- Праску слід використовувати та зберігати на пласкій, стійкій поверхні.
- Праску не слід використовувати, якщо її впустили, якщо присутні видимі сліди пошкодження чи якщо вона протікає.
- УВАГА: Щоб запобігти перевантаження електромережі, не вмикайте прилад водночас з іншими потужними електроприладами до однієї лінії електромережі.
- Якщо виріб деякий час знаходився при температурі нижче 0°C, перед увімкненням його слід витримати у кімнаті не менше 2 годин.
- Виробник залишає за собою право без додаткового повідомлення вносити незначні зміни до конструкції виробу, що кардинально не впливають на його безпеку, працездатність та функціональність.
- Дата виробництва вказана на виробі та/або на упаковці, а також у супровідній документації.
- Обладнання відповідає вимогам Технічного регламенту обмеження використання деяких небезпечних речовин в електричному та електронному обладнанні.

ПІДОШВА

- Підшва «Keraporgo» - це професійне металокерамічне покриття, розроблене спільно зі спеціалістами компанії Scarlett. Покриття має збільшений рівень міцності, ковзання та 100% стійкість до пригорання.



ПІДГОТОВКА

- Деякі деталі праски при виробленні були змащені, тому під час першого вмикання праска може злегка диміти. Незабаром дим зникне.

ЕКСПЛУАТАЦІЯ

ТЕМПЕРАТУРНІ РЕЖИМИ

- Перед початком роботи переконайтеся, що на виробі, який Ви маєте прасувати, є ярлик з указівками по обробці цього конкретного виробу; неухильно дотримуйтеся їх.
- Установіть терморегулятор до позиції, відповідної типу тканини, яку Ви маєте прасувати:

ЗНАЧОК	ТИП ТКНИНИ
	Виріб прасувати не варто
•	Синтетика, Нейлон, Акріл, Поліестр, Віскоза
••	Вовна, Шовк
•••	Бавовна, Льон
	Максимальна температура (відпарювання)

- Підключіть праску до електромережі. Засвітиться світловий індикатор нагріву.
- Коли індикатор згасне, можна починати прасувати.
- Якщо під час прасування Ви встановили меншу температуру, то перш, ніж продовжувати роботу, варто дочекатися, поки не засвітиться індикатор нагріву.

НАПОВНЕННЯ РЕЗЕРВУАРА ДЛЯ ВОДИ

- Поперед заливу води відключіть праску з електромережі.
- Поставте праску горизонтально (на підшву).
- Акуратно залийте воду у резервуар.
- Щоби запобігти переповненню, не наливайте воду вище мітки на резервуарі.
- УВАГА: Праска розрахована на використання водопроводної води. Але краще заливати очищену воду, особливо, якщо водопроводна дуже жорстка.
- Отвір для заповнення водою не повинен бути відкритим під час використання праски.
- При повторному заповненні резервуара водою завжди вимикайте праску від електромережі.
- Не заливайте у резервуар хімічно пом'якшену воду та не споживайте ароматизаторів.
- Якщо водопровідна вода занадто жорстка, заливайте тільки дистильовану або демінералізовану воду.
- Наприкінці роботи завжди необхідно цілком видаляти воду з резервуара.
- В кінці роботи завжди необхідно повністю видаляти воду з резервуара і/ або встановлювати на регуляторі ступеня відпарювання режим  , щоб уникнути витікання води з отворів.

РОЗБРИЗКУВАННЯ

- Розбризкування можна застосовувати при будь-якому режимі роботи, якщо у резервуарі достатньо води.
- Для цього декілька разів натисніть кнопку розбризкування.

ВІДПАРЮВАННЯ

- Відключіть праску з електромережі та налейте у резервуар воду.
 - Поставте праску вертикально на прасувальну дошку та підключіть до електромережі.
 - Переведіть терморегулятор до позиції "••" чи "•••".
- Дочекайтесь, поки згасне індикатор нагріву, т.б. буде досягнута установлена температура.

- Установіть регулятор ступеня відпарювання у потрібну позицію.
 - Наприкінці роботи переведіть терморегулятор до мінімальної позиції та вимкніть праску з електромережі.
- УВАГА: Щоб запобігти опіків, не допускайте контакту із паром, що виходить з сопел на підшві праски.

СУХЕ ПРАСУВАННЯ

- Ви можете прасувати у сухому режимі, навіть якщо резервуар заповнений водою. Однак при довгій роботі в цьому режимі не слід наливати у резервуар дуже багато води.
- Установіть регулятор ступеня відпарювання у мінімальну позицію.

УВАГА: Якщо під час роботи необхідно застосувати відпарювання, а в резервуарі немає води, відключіть праску з електромережі та дочекайтесь, поки вона остигне, і тільки потім заливайте воду.

ПАРОВИЙ УДАР

- Ця функція застосовується для додаткової разової подачі пари при розпрасовуванні дуже зім'ятих місць.
- Встановіть регулятор ступеня відпарювання на максимальну подачу пари , встановіть максимальну температуру на регуляторі, трохи почекайте і натисніть кнопку парового удару.

УВАГА: Щоб запобігти витікання води з парових отворів, утримуйте кнопку відпарювання натисненою не довше ніж 5 секунд.

ПРИМІТКА: Не натискайте кнопку відпарювання більш ніж 3 рази підряд, інакше праска швидко охолоне.

ВЕРТИКАЛЬНЕ ВІДПАРЮВАННЯ

- Переконайтеся, що в резервуарі достатньо води.
- Вімкніть праску до електромережі та поставте її вертикально.
- Установіть терморегулятор та регулятор ступеня відпарювання у максимальну позицію.
- Тримайте праску вертикально, натисніть кнопку подачі пари.

ЗАВЕРШЕННЯ РОБОТИ

- Установите регулятор температури у мінімальну позицію.
- Відключите праску з електромережі.

ОЧИЩЕННЯ ТА ДОГЛЯД

- Перед очищенням праски переконайтеся, що вона відключена з електромережі та повністю остигла.
- Не використовуйте для очищення підошви абразивні чистячі засоби.

САМООЧИЩЕННЯ

- Наповніть резервуар для води до максимальної мітки, потім закрийте кришку.
- Установите терморегулятор у максимальну позицію.
- Підключите праску до електромережі.
- Дочекайтеся, поки згасне індикатор нагріву.
- Тримайте праску горизонтально над раковиною, встановіть регулятор ступеня відпарювання в положення «SELF CLEAN».
- Пара та окріп, виходячі з сопел, видалять забрудження. При цьому варто похитувати праску уперед та назад.
- При сильному забрудженні праски варто повторити цикл самоочистки.
- Щоб висушити підошву праски, попросуйте шматок непотрібної тканини.

ЗБЕРЕЖЕННЯ

- Відключите праску з електромережі, видаліть з резервуара воду та дайте їй повністю остигнути.
- Намотайте шнур живлення довкола основи праски.
- Щоби не ушкодити робочу поверхню, зберігайте праску вертикально.



Цей символ на виробі, упаковці та/або в супровідній документації означає, що електричні та електронні вироби, а також батарейки, що були використані, не повинні викидатися разом із звичайними побутовими відходами. Їх потрібно здавати до спеціалізованих пунктів прийому.

Для отримання додаткової інформації щодо існуючих систем збору відходів зверніться до місцевих органів влади.

Належна утилізація допоможе зберегти цінні ресурси та запобігти можливому негативному впливу на здоров'я людей і стан навколишнього середовища, який може виникнути в результаті неправильного поводження з відходами.

ПАЙДАЛАНУ ЖӨНІНДЕГІ НҰСҚАУЛЫҚ

- Құрметті сатып алушы! SCARLETT сауда таңбасының өнімін сатып алғаныңыз үшін және біздің компанияға сенім артқаныңыз үшін Сізге алғыс айтамыз. Іске пайдалану нұсқаулығында суреттелген техникалық талаптар орындалған жағдайда, SCARLETT компаниясы өзінің өнімдерінің жоғары сапасы мен сенімді жұмысына кепілдік береді.
- SCARLETT сауда таңбасының бұйымын тұрмыстық мұқтаждар шеңберінде пайдаланған және іске пайдалану нұсқаулығында келтірілген пайдалану ережелерін ұстанған кезде, бұйымның қызмет мерзімі бұйым тұтынушыға табыс етілген күннен бастап 2 (екі) жылды құрайды. Аталған шарттар орындалған жағдайда, бұйымның қызмет мерзімі өндіруші көрсеткен мерзімнен айтарлықтай асуы мүмкін екеніне өндіруші тұтынушылардың назарын аударады.

ҚАУІПСІЗДІК ШАРАЛАРЫ

- Қолдану нұсқауын ықыласпен оқып шығыңыз және оны анықтамалық материал ретінде сақтаңыз. Дұрыс қолданбау бұйымның бұзылуына әкелуі, материалдық не қолданушының денсаулығына зиян келтіруі мүмкін.
- Алғашқы қосудың алдында бұйымның техникалық сипаттамасының жапсырмада көрсетілген электр жүйесінің параметрлеріне сәйкестігін тексеріңіз.
- Тек қана тұрмыстық мақсаттарда қолданылады. Құрал өнеркәсіптік қолдануға арналмаған.
- Жайдан тыс не жоғары дымқылды жағдайда қолданылмайды.
- Құралды қоректену жүйесінен сөндіргенде қолмен шаңшқыны ұстаңыз, қоректену бауынан тартпаңыз.
- Қоректену бауының өткір жиектер және ыстық үстілерге тимеуін қадағалаңыз.
- Егер құрал қолданылмаса, сонымен қатар оған су құйыю не ағызу алдында электр жүйесінен әрқашан сөндіріп тастаңыз.
- Электр тоғының ұруына және жануға тап болмау үшін, құралды суға немесе басқа сұйықтықтарға батырмаңыз. Егер бұл жағдай болса, бұйымды ҰСТАМАҢЫЗ, оны электр жүйесінен дереу сөндіріп тастаңыз және сервис орталығына тексертіңіз.
- Қуат бауы бүлінген жағдайда, қатерден аулақ болу үшін оны ауыстыруды өндіруші, сервистік қызмет немесе соған ұқсас білікті қызметкерлер іске асыруға тиіс.
- Дене, жүйке не болмаса ақыл-ой кемістігі бар, немесе осы құрылғыны қауіпсіз пайдалану үшін тәжірибесі мен білімі жеткіліксіз адамдардың (соның ішінде балалардың) қауіпсіздігі үшін жауап беретін адам қадағаламаса немесе аспапты пайдалану бойынша нұсқау бермесе, олардың бұл аспапты қолдануына болмайды.
- Балалар аспаппен ойнамауы үшін оларды үнемі қадағалап отыру керек.
- Құрылғыны өз бетіңізше жөндеуге талпынбаңыз. Олқылықтар пайда болса жақын арадағы сервис орталығына апарыңыз.

- Қосылған не ыстық үтікті қараусыз қалдырмаңыз, әсіресе үтіктеуіш тақтайда.
- Үтіктеуден үзілістерде үтікті тек қана өкшеге қойыңыз. Оны металл не кедір-бұдырлы үстіге қою ұсынылмайды.
- Үтікті жайпақ, орнықты беткі қабатта пайдалану және сақтау керек.
- Егер үтікті жерге құлатып алса, егер бүлінгенінің көз байқалатын іздері болса немесе одан су ақса, оны пайдалануға болмайды
- НАЗАР: Қоректену жүйесінің шамадан артық жүктелуіне тап болмау үшін, үтікті басқа қуатты электр аспаптармен бірге бір электр жүйесінің желісіне іске қоспаңыз.
- Егер бұйым біршама уақыт 0°C-тан төмен температурада тұрса, іске қосар алдында оны кем дегенде 2 сағат бөлме температурасында ұстау керек.
- Өндіруші бұйымның қауіпсіздігіне, жұмыс өнімділігі мен жұмыс мүмкіндіктеріне түбегейлі әсер етпейтін болмашы өзгерістерді оның құрылмасына қосымша ескертпестен енгізу құқығын өзінде қалдырады.
- Өндірілген күні өнімде және/немесе қорапта, сондай-ақ қосымша құжаттарда көрсетілген.

ТАБАН

- «KeramoPro» табаны – бұл Scarlett компаниясының мамандарымен бірге әзірленген кәсіптік металл-керамикалық жабын. Жабын қабатының беріктілік, сырғанау деңгейі жоғары және түбінің күйіп кетуіне төзімділігі 100%.



ДАЙЫНДАУ

- Үтіктің кейбір бөлшектеріне жасалу кезінде май жағылады, сондықтан алғашқы қосу барысында үтік аздап түтіндейді. Біраз уақыттан кейін түтін жоғалады.

ЖҰМЫС

ТЕМПЕРАТУРАЛЫҚ ТӘРТІПТЕР

- Жұмысты бастар алдында, сіз үтіктемекші болған бұйымда осы нақты бұйымды өңдеу нұсқауларының ярлығынің барына көз жеткізіңіз; оларды бұлжытпай ұстаныңыз.
- Термо реттегішті Сіз үтіктемекші болған мата үлгісіне лайықты күйге орнатыңыз:

БЕЛГІШЕ	МАТА ҮЛГІСІ
	Бұйым үтіктеуге ұсынылмайды.
•	Синтетика, Нейлон, Акрил, Полиэстер, Вискоза
••	Жүн, Жібек
•••	Мақта, Зығыр
	Барынша көп температура (булау)

- ҮтіктіЭлектр жүйесіне қосыңыз. Қызудың жарықты индикаторы жанады.
- Индикатор өшкенде, үтіктеуді бастауға болады.
- Егер үтіктегеде Сіз аз температураны орнатқан болсаңыз, онда қызу индикаторы жанбаудан бұрын, жұмысты жалғастырмай күту ұсынылады.

СУҒА АРНАЛҒАН РЕЗЕРВУАР ТОЛТЫРУ

- Су құяр алдында үтікті электр жүйесінен ажыратып тастаңыз.
- Үтікті горизонтальды қойыңыз (ұлтанға).
- Резервуарға ұқыппен су құйыңыз.
- Ереуінен асып кетпуі үшін резервуардағы белгіден жоғары су құймаңыз.
- Су құюға арналған саңылау үтікті пайдаланған кезде ашық тұрмауға тиіс.
- Сауытқа суды қайтадан құйған кезде үтікті әрқашан да электр желісінен ағытыңыз.

НАЗАР: үтік құбырдағы суды қолдануға есептелген. Бірақ тазаланған суды құю жақсырақ, әсіресе, егер құбырдың суы өте қатты болса.

- Су құятын ыдысқа химиялық түрде жұмсартылған су құймаңыз және хош иістендіретін үстемелер пайдаланбаңыз.
- Егер су құбырындағы су тым кермек болса, тек тазартылған немесе минералсыздандырылған су құйыңыз.
- Жұмыс соңында резервуардан суды әрқашан толық кетіру қажет.
- Жұмыс соңында әрқашан толық жоюға суды резервуардан және/ немесе орнатуға регуляторе дәрежелі булап үтіктеу режимін болдырмау үшін  , су ағу саңылауларының.

ШАШЫРАТУ

- Шашыратуды, егер резервуарда су жеткілікті болса, жұмыстың кез келген тәртібінде қолдануға болады.
- Бұл үшін шашырату ноқатын бірнеше рет басыңыз.

БУЛАУ

- Үтікті электр жүйесінен сөндіріңіз де резервуарға су құйыңыз.
- Үтікті үтітеуіш тақтайға тік қойыңыз және электр жүйесіне қосыңыз.
- Термо реттегішті “••” немесе “•••” орнатыңыз.
- Қызу индикаторы өшкенше күтіңіз, қойылған температураға жеткен кезде.
- Булау дәрежесін реттегішті таңдап алынған күйге орнатыңыз.
- Жұмыс біткеннен кейін термо реттегішті ең аз күйге аударыңыз және үтікті электр жүйесінен ажыратып тастаңыз.

НАЗАР: Күйіктерден абай болу үшін үтік ұлтанындағы тесіктерден шығатын бу тиіне жол бермеңіз.

ҚҰРҒАҚ ҮТІКТЕУ

• Сіз құрғақ тәртіпте үтіктей аласыз, тіпті егер резервуар сумен толтырылған болса да. Бірақ ұзаққа созылған жұмыс барысында бұл тәртіпте резервуарға өте көп су құю ұсынылмайды.

• Булау дәрежесін реттегішін ең аз күйге орнатыңыз.

НАЗАР: Егер жұмыс уақытына сізге булауды қолдану қажет болса, ал резервуарда су жоқ болса, үтікті электр жүйесінен сөндіріңіз де ол суығанша күтіңіз, тек содан соң су құйыңыз.

БУЛЫ СОҒҚЫ

• Бұл функция матаның қатты ұйпалақталған учаскелерін үтіктеу үшін қосымша бір рет бу беру қызметін атқарыды.

• Орнату реттеушісі дәрежелі булап үтіктеу барынша көп бу беруді орнатыңыз максималды  температураны регуляторе, сәл күте тұрыңыз түймешігін басыңыз бумен соғқы.

ЕСКЕРТУ: Бу тесіктерінен судың ақпауы үшін, булау ноқатын 5 секундтан ұзақ емес басып ұстап тұрыңыз.

ЕСКЕРІМ: Булау батырмасын қатарынан 3 реттен артық баспаңыз, әйтпесе үтік жылдам суып кетеді.

ТІК БУЛАУ

• Резервуарда су жеткілікті екеніне көз жеткізіңіз.

• Үтікті электр жүйесіне қосыңыз және оны тік қойыңыз.

• Термо реттегіш пен булау дәрежесін реттеушісі барынша көп күйіне орнатыңыз.

• Үтікті тік ұстай, бу беру ноқатын басыңыз.

ЖҰМЫСТЫ АЯҚТАУ

• Температура реттеушісін ең аз күйге орнатыңыз.

• Үтікті электр жүйесінен ажыратып тастаңыз.

ТАЗАЛАУ ЖӘНЕ КҮТІМ

• Үтікті тазалаудың алдында оның электр жүйесінен сөндірілгеніне және толық суығанына көз жеткізіңіз.

• Ұлтанды тазалау үшін абразивті тазалау заттарын қолданбаңыз.

ӨЗІН-ӨЗІ ТАЗАЛАУ

• Суға арналған резервуарды барынша көп белгіге дейін толтырыңыз, содан соң қақпақты жабыңыз.

• Термо реттегішті барынша көп күйге орнатыңыз.

• Үтікті қоректену жүйесіне қосыңыз.

• Қызу индикаторы өшкенше кідіріңіз.

• Ұстап үтік көлденең үстінен раковинамен, орнату реттеушісі дәрежелі булап үтіктеу " ереже "SELF CLEAN".

• Тесіктерден шығатын бу мен қайнаған су ластануларды кетіреді. Сонымен қатар үтікті алға-артқа тербету ұсынылады.

• Үтіктің қататы ластануында өзін-өзі тазалау циклін қайталау ұсынылады.

• Үтіктің ұлтанын кептіру үшін керексіз мата кесігін үтіктеңіз.

САҚТАУ

• Үтікті электр жүйесінен ажыратып, резервуардан суды ағызыңыз және оған толық суытыңыз.

• Қоректену бауын үтіктің тұғырын айналдыра ораңыз.

• Жұмысшы үстіне зақым келтірмеу үшін, үтікті тік сақтаңыз.



■ Өнімдегі, қораптағы және/немесе қосымша құжаттағы осындай белгі қолданылған электрлік және электрондық бұйымдар мен батареикалар кәдімгі тұрмыстық қалдықтармен бірге шығарылмауы керек дегенді білдіреді. Оларды арнайы қабылдау бөлімшелеріне өткізу қажет.

Қалдықтарды жинау жүйелері туралы қосымша мәліметтер алу үшін жергілікті басқару органдарына хабарласыңыз.

Қалдықтарды дұрыс кәдеге жарату бағалы ресурстарды сақтауға және қалдықтарды дұрыс шығармау салдарынан адамның денсаулығына және қоршаған ортаға келетін теріс әсерлердің алдын алуға көмектеседі.

EST KASUTAMISJUHEND

OHUTUSNÕUANDED

• Enne triikraua kasutuselevõttu tutvuge tähelepanelikult käesoleva juhendiga. Nii väldite võimalikke vigu ja ohte seadme kasutamisel. Vale kasutamine võib põhjustada seadme riket, materiaalet kahju, ka tolmuimeja kasutaja tervise kahjustamist.

• Enne triikraua esimest vooluvõrku lülitamist kontrollige, et seadme etiketil osutatud andmed vastaksid kohaliku vooluvõrgu andmetele.

• Antud seade on mõeldud ainult koduseks kasutamiseks, mitte tööstuslikuks kasutamiseks.

• Ärge kasutage seadet väljas.

• Ärge eemaldage seadet vooluvõrgust juhtimest tõmmates vaid alati tuleb hoida kinni juhtme otsas olevast pistikust.

• Jälgige seda, et juhe ei puutuks vastu teravaid servi ja kuumi pindu.

• Triikraua veereservuaari täites või tühjendades või kui seadet ei kasutata tuleb seade alati vooluvõrgust välja tõmmata.

- Elektrilöögi saamise ja süttimise vältimiseks ärge asetage seadet vette ja teistesse vedelikesse. Kui seade on vette sattunud, ÄRGE SEDA KATSUGE, eemaldage lõikur kohe vooluvõrgust ja pöörduge teeninduskeskuse poole kontrollimiseks.
- Toitejuhtme vigastuse korral peab selle ohu vältimiseks asendama tootja, tema volitatud teeninduskeskus või muu analoogiline kvalifitseeritud personal.
- Seadet ei tohi kasutada isikud (kaasa arvatud lapsed), kelle füüsilised, tunnetuslikud või vaimsed võimed on alanenud, või kellel puuduvad sellekohased kogemused ja teadmised, kui nad ei ole kontrolli all või kui neid ei ole juhendanud isik, kes vastutab nende ohutuse eest.
- Lapsed peavad olema kontrolli all, ärge lubage lastel seadmega mängida.
- Ärge üritage iseseisvalt parandada seadet. Pöörduge lähimasse hoolduskeskusesse.
- Ärge jätke kuuma või sisse lülitatud või triikimislaual olevat triikrauda järelvalveta.
- Asetage triikraud ainult toetustallale. Ärge paigutage triikrauda metallile või ebatasasele pinnale.
- Triikrauda tuleb kasutada ja hoida siledal kindlal aluspinnal.
- Triikrauda ei tohi kasutada, kui see on maha pillatud, kui on näha silmnähtavaid vigastusjälgi või kui see tilgub läbi.
- TÄHELEPANU: Vooluvõrgu ülekoormamise vältimiseks ärge kasutage samas vooluringis teisi kõrge voolutarbimusega seadmeid.
- Kui toode on olnud mõnda aega õhutemperatuuril alla 0 °C, tuleb hoida seda enne sisselülitamist vähemalt 2 tundi toatemperatuuril.
- Tootja jätab endale õiguse teha ilma täiendava teatamiseta toote konstruktsiooni ebaolulisi muudatusi, mis ei mõjuta selle ohutust, töövõimet ega funktsioneerimist.
- Tootmiskuupäev on ära toodud tootel ja/või pakendil, aga ka saatedokumentatsioonis.

RAUAST TALD

- „Keramopro“ tallad on kaetud tipptasemel metall-keraamik-kattega, mis töötati välja koostöös Scarletti spetsialistidega. Katet iseloomustavad tõhusam tugevus, väiksem hõõrdetegur ja 100% vastupidavus kuumusele.



ENNE ESIMEST KORDA KASUTAMIST

- Mõned triikrauda detailid võivad uuest pärast olla kergelt määrdega koos, mis võib esimesel sisse lülitamisel tuua kaasa triikrauda kerge suitsemise. Lühikese aja järel see lakkab.

KASUTAMINE

TEMPERATUURI REGULEERIMINE

- Enne triikimist kontrollige alati kas silt triikimisjuhistega on riideeseme küljes. Kõikidel juhtudel tuleb järgida sildil toodud juhiseid.
- Keerake termoregulaator asendisse, mis vastab materjali tüübile, mida kavatsete triikida:

MÄRGE	MATERJALI TÜÜP
	Mitte triikida
•	Sünteeetika, nailon, akrüül, polüester
••	Villane, siid
•••	Puuvill, linane
	Maksimaalne auru temperatuur (aurutriikimine)

- Lülitage triikraud vooluvõrku. Kuumenduse märgutuli süttib.
- Kui märgutuli kustub, võib alustada triikimist.
- Kui triikimisel Te keerate regulaatorit väiksemale temperatuurile, siis enne triikimise jätkamist oodake kuni kuumenduse märgutuli süttib taas.

VEERESERVUAARI VEEGA TÄITMINE

- Eemaldage triikraud enne veega täitmist vooluvõrgust.
- Asetage triikraud horisontaalsesse asendisse (tallale).
- Ettevaatlikult täitke reservuaar veega.
- Ärge lisage vett rohkem kui märgini MAX.
- Veetäiteava ei tohi olla triikrauda kasutamisel avatud.
- Mahuti korduval veega täitmisel lülitage triikraud alati vooluvõrgust välja.

TÄHELEPANU: Triikraud on ehitatud kasutama tavalist kraanivett. Kui teie piirkonnas on vesi eriti kare on kraanivee asemel soovitatav kasutada destilleeritud vett.

- Ärge täitke reservuaari keemiliselt pehmendatud veega ning ärge kasutage lõhnaaineid.
- Kui kraanivesi on eriti kare, kasutage ainult destilleeritud või demineraliseeritud vett.
- Veereservuaar tuleb peale igat kasutamist tühjendada.
- Töö lõppu tuleb alati täielikult eemaldada vee reservuaari ja/ või paigaldada перуляторе määrал режіим  vältimiseks lekkimist läbi vee augud.

PIHUSTAMINE

- Kui reservuaaris on piisavalt vett võite te kasutada pihustusnuppu iga triikimiserežiimi juures.
- Pihustamiseks vajutage triikimise ajal mitu korda nupule.

AURUTAMINE

- Eemaldage triikraud vooluvõrgust ja täitke reservuaar veega.
- Pange triikraud triikimislauale tagumise otsa peale püsti seisma ning lülitage seade vooluvõrku.

- Keerake termoregulaator asendisse “●●” või “●●●”.
- Oodake kuni seade saavutab vajaliku temperatuuri ning märgutuli kustub.
- Keerake aururegulaator vajalikku asendisse.
- Peale triikimise lõpetamist keerake termoregulaator asendisse MIN ning eemaldage seade vooluvõrgust.

HOIATUS: vältige seadmest väljuva auruga kokku puutumist.

KUIV TRIIKIMINE

- Aurutriikrauda on võimalik kasutada ka kuivaks triikimiseks nii siis kui vett on või kui vett ei ole seadme reservuaaris. Soovitatav on aga mitte hoida triikraua veereservuaari liiga täis kuiva triikimise ajal.
- Keerake aururegulaator asendisse.

TÄHELEPANU: Kui triikrauda on pika aja vältel kasutatud, kui seade on kuum ning vett seadmes ei ole vältige vee lisamist kuni seadme maha jahtumiseni.

AURUPAHVAK

- Jõulise aurupahvaku abil saab siledaks sügavaid kortse.
- Seadke määral maksimaalne esitamise  paar märkige maksimaalset temperatuuri регуляторе, oodake pisut ja vajutage nuppu auru pihta.

MÄRKUS: vee lekkimise vältimiseks seadme tallast ärge hoidke aurujoa nuppu alla surutuna kauem kui 5 sekundi vältel.

MÄRKUS: Ärge vajutage auruoja nuppu rohkem kui 3 korda järjest, muidu triikraud jahtub kiirelt maha.

VERTIKAALNE AURUTAMINE

- Veenduge, et reservuaaris on piisavalt vett.
- Lülitage triikraud vooluvõrku ja asetage seade püstisesse asendisse.
- Keerake temperatuuriregulaator ja aururegulaator MAX asendisse.
- Triikrauda vertikaalselt hoides vajutage auruoja nupule.

TRIIKIMISE LÕPETAMINE

- Keerake termoregulaator asendisse MIN.
- Eemaldage triikraud vooluvõrgust.

PUHASTUS JA HOOLDUS

- Enne puhastamist eemaldage seade alati vooluvõrgust ning laske seadmel täielikult maha jahtuda.
- Talla puhastamiseks ärge kasutage abrasiivseid puhastusvahendeid.

ISEPUHASTUMINE

- Täitke reservuaar kuni MAX märgini veega ja sulgege kaas.
- Keerake termoregulaator MAX asendisse.
- Ühendage triikraud vooluvõrku.
- Oodake kuni seade saavutab vajaliku temperatuuri ning märgutuli kustub.
- Hoides triikraud horisontaalselt üle valamu, seadke määral отпаривания asendisse "SELF CLEAN".
- Triikraua põhjas olevatest avadest väljuv keev vesi ja aur eemaldavad mustuse. Vee ja auru väljumise ajal liigutage triikrauda edasi-tagasi.
- Suure koguse mustuse väljumisel seadmest korrake ülalkirjeldatud protseduuri veel kord.
- Puhastage seadme põhi vastu (soovitavalt) vana riidet.

HOIDMINE

- Eemaldage triikraud vooluvõrgust, tühjendage veereservuaar ning laske seadmel täielikult maha jahtuda.
- Kerige toitejuhe triikraua ümber.
- Talla kaitsmiseks paigutage triikraud oma tagumisele osale püstisesse asendisse.



Antud sümbol tootel, pakendil ja/või saatedokumentatsioonis tähendab, et kasutatud elektrilisi ja elektroonilisi tooteid ja patareisid ei tohi ära visata koos tavaliste olmejäätmetega. Need tuleb anda ära spetsialiseeritud vastuvõtupunktidesse.

Täiendava informatsiooni saamiseks olemasolevatest jäätmete kogumise süsteemidest pöörduge kohalike võimuorganite poole.

Õige utiliseerimine aitab hoida kokku hinnalisi ressursse ning ennetada võimalikku negatiivset mõju inimeste tervisele ja ümbritseva keskkonna olukorrale, mis võib tekkida jäätmete ebaõige käitlemise tulemusel.

LV LIETOŠANAS INSTRUKCIJA

DROŠĪBAS NOTEIKUMI

- Pirms ierīces ekspluatācijas uzmanīgi izlasiet doto lietošanas instrukciju, lai izvairītos no bojājumu rašanās lietošanas laikā. Nepareiza ierīces lietošana var radīt tās bojājumus, materiālus zaudējumus un lietotāja veselībai kaitējumus.
- Pirms pirmreizējās ieslēgšanas pārbaudiet, vai ierīces tehniskie raksturojumi, kas norādīti uz uzlīmes, atbilst elektrotīkla parametriem.
- Izmantot tikai sadzīves vajadzībām, atbilstoši Lietošanas instrukcijai. Ierīce nav paredzēta rūpnieciskai izmantošanai.
- Neizmantojot ārpus telpām, kā arī paaugstināta mitruma apstākļos.
- Atvienojot ierīci no elektrotīkla turieties ar roku pie kontaktdakšas, nevis aiz elektrovada.
- Sekojiet līdzi, lai elektrovads nepieskartos klāt asām malām un karstām virsmām.
- Vienmēr atvienojiet ierīci no elektrotīkla, ja tā netiek izmantota vai tiek ieliets vai izliets ūdens.

- Lai izvairītos no elektrostrāvas trieciena vai aizdegšanās, negremdējiet ierīci ūdenī vai kādā citā šķidrumā. Ja tas ir noticis NEAIZTIECIET ierīci nekavējoties atslēdziet to no elektrotīkla un dodieties uz tuvāko servisa centru ierīces pārbaudei.
- Barošanas vada bojājuma gadījumā, drošības pēc, tā nomaīņa jāuztīra ražotājam, servisa dienestam vai analogiskam kvalificētam personālam
- Ierīce nav paredzēta izmantošanai personām (ieskaitot bērnus) ar pazeminātām fiziskām, sensoriskām vai intelektuālām spējām, kā arī personām bez dzīves pieredzes vai zināšanām, ja viņas nekontrolē vai nav instruējusi ierīces lietošanā persona, kura atbild par viņu drošību
- Bērni ir jākontrolē, lai nepieļautu spēlēšanos ar ierīci
- Necentieties patstāvīgi labot ierīci. Bojājumu rašanās gadījumā dodieties uz tuvāko Servisa centru.
- Neatstājiet ieslēgtu gludekli bez uzraudzības, it sevišķi uz gludināmā dēļa.
- Gludināšanas pārtraukumos gludekli novietojiet uz pēdas. Nav ieteicams to darīt uz metāliskām vai nelīdzenām virsmām.
- Gludeklis jāizmanto un jāglabā uz plakanas, stabilas virsmas.
- Gludekli nedrīkst izmantot, ja tas ir nokritis, ir redzamas bojājumu pēdas vai gludeklis tek.
- UZMANĪBU: Lai izvairītos no elektrotīkla pārslogošanas, neslēdziet gludekli vienlaicīgi ar citām jaudīgām elektroierīcēm vienā un tajā pašā elektrotīkla līnijā.
- Ja izstrādājums kādu laiku ir atradies temperatūrā zem 0°C, pirms ieslēgšanas tas ir jāpatur istabas apstākļos ne mazāk kā 2 stundas.
- Ražotājs patur sev tiesības bez papildu brīdinājuma ieviest izstrādājuma konstrukcijā nelielas izmaiņas, kas būtiski neietekmē tā drošību, darbību un funkcionalitāti.
- Ražošanas datums ir norādīts uz izstrādājuma un/vai iepakojuma, kā arī pavaddokumentos.

SILDVIRSMĀ

- Sildvirsmā "Keramopro" ir profesionāls metālkeramikas pārklājums, kas izstrādāts sadarbībā ar kompānijas Scarlett speciālistiem. Pārklājumam piemīt paaugstināts izturības, slīdēšanas līmenis un 100% pretpiedeguma izturība.



SAGATAVOŠANA

- Dažas gludekļa detaļas izgatavošanas laikā ir ieeļļotas, kas pirmreizējā ieslēgšanā var radīt tā dūmošanu. Pēc kāda laika dūmi pazudīs.

DARBĪBA

TEMPERATŪRAS REŽĪMI

- Pirms darba sākuma pārliecinaties, ka izstrādājumam, ko vēlaties gludināt, ir etiķete ar norādi par tā apstrādi. Ievērojiet tos.
- Uzstādiet termoregulatoru pozīcijā, kas atbilst auduma tipam, kuru Jūs gludināsiet.

APZĪMĒJUMS	AUDUMA VEIDS
	Izstrādājumu gludināt nav ieteicams
•	Sintētika, Neilons, Akrils, Poliesters, Viskoze
••	Vilna, Zīds
•••	Kokvilna, Lins
	Maksimālā temperatūra (gludināšana ar tvaiku apstrādi)

- Pievienojiet gludekli pie elektrotīkla, iedegsies uzsildīšanas gaismas indikators.
- Gludināšanu var sākt, kad indikators ir izslēdzies.
- Ja gludināšanas sākumā, Jūs esat uzstādījuši mazāku temperatūru, pirms darba turpināšanas, ieteicams pagaidīt uzsildīšanas gaismas indikatora iedegšanos.

ŪDENS REZERVUĀRA UZPILDĪŠANA

- Pirms ūdens uzpildīšanas atvienojiet gludekli no elektrotīkla.
- Novietojiet gludekli horizontāli (uz pēdas).
- Uzmanīgi ielejiet ūdeni rezervuārā.
- Lai izvairītos no ūdens pārpildīšanas, nelejiet ūdeni augstāk par rezervuāra maksimālo ūdens līmeni.
- Gludekļa lietošanas laikā ūdens uzpildes atvere nedrīkst būt atvērta.
- Piepildot rezervuāru ar ūdeni atkārtoti, vienmēr atvienojiet gludekli no elektrotīkla.

UZMANĪBU: Gludeklī paredzēts izmantot ūdeni no ūdensvada. Ieteicams lietot jau attīrītu ūdeni, it sevišķi, ja ūdens ir ļoti ciets.

- Nepildiet rezervuārā ķīmiski mīkstinātu ūdeni un nelietojiet aromatizējošas piedevas.
- Ja ūdensvada ūdens ir pārāk ciets, iepildiet tikai destilēto vai demineralizēto ūdeni.
- Darbu beidzot, vienmēr nepieciešams izliet lieko ūdeni, kas palicis rezervuārā.
- Pēc darba vienmēr ir nepieciešams pilnībā noņemt ūdeni no rezervuāra un/ vai uzstādīt uz gredzena mērā režīmu , lai izvairītos no noplūdes ūdens no caurumiem.

SMIDZINĀŠANA

- Smidzināšanu var izmantot jebkurā darba režīmā, ja rezervuārā ir ūdens pietiekošā daudzumā.
- Darbības veikšanai vairākas reizes nospiediet izsmidzināšanas pogu.

GLUDINĀŠANA AR TVAIKU

- Atvienojiet gludekli no elektrotīkla, ielejiet ūdeni rezervuārā.
- Novietojiet gludekli vertikāli uz gludināmā dēļa, pēc tam pieslēdzat to pie elektrostrāvas.

- Uzstādiet termoregulatoru pozīcijā “••” vai “•••”.
 - Sagaidiet, kamēr nodzisis uzsildīšanas gaismas indikators, t.i., kamēr būs sasniegta uzstādītā temperatūra.
 - Uzstādiet tvaika pakāpes regulatoru izvēlētajā pozīcijā.
 - Pēc darba beigām noregulējiet termoregulatoru minimālajā pozīcijā un atvienojiet gludekli no elektrotīkla.
- UZMANĪBU: Lai izvairītos no apdegumu iegūšanas nesaskaroties ar tvaiku, kas izdalās no gludekļa pēdas atvērumiem.

SAUSĀ GLUDINĀŠANA

- Jūs varat gludināt sausā veidā, arī tad, ja rezervuārā atrodas ūdens. Ja šāda veida gludināšana tiek veikta ilgāku laiku, nav ieteicams rezervuārā daudz pildīt ūdeni.
- Uzstādiet tvaika pakāpes regulatoru minimālajā pozīcijā .

UZMANĪBU: Ja gludināšanas laikā rodas nepieciešamība izmantot gludināšanu ar tvaiku, bet rezervuārā nav ūdens, atvienojiet ierīci no elektrotīkla un pagaidiet kamēr tas atdzisis, tikai tad iepildiet ūdeni.

TVAIKA SITIENS

- Šī funkcija paredzēta kā papildus vienreizēja tvaika padeve, gludinot audumu vietas, kas ir īpaši saburzītas.
- Uzstādiet mērā отпаривания uz maksimālo padevi pāris, iestatiet maksimālo temperatūru, uz gredzena, nedaudz uzgaidiet un tad noklikšķiniet uz tvaika trieciens.

PIEZĪME: Lai izvairītos no ūdens tecēšanas no tvaika atverēm, tvaika padeves pogu neturiet nospiestu ilgāk par 5 sekundēm.

PIEZĪME: Nespiediet tvaika pogu vairāk kā 3 reizes pēc kārtas, jo gludeklis ātri atdzisis.

VERTIKĀLĀ GLUDINĀŠANA AR TVAIKU

- Pārliedcinaties, ka rezervuārā ūdens ir pietiekamā daudzumā.
- Pieslēdziet gludekli pie elektrotīkla un novietojiet vertikālā stāvoklī.
- Uzstādiet termoregulatoru un tvaika pakāpes regulatoru maksimālā pozīcijā.
- Nospiediet tvaika padeves pogu turot gludekli vertikālā stāvoklī.

DARBA BEIGŠANA

- Uzstādiet temperatūras regulatoru minimālajā pozīcijā.
- Atvienojiet gludekli no elektrotīkla.

TĪRĪŠANA UN KOPŠANA

- Pirms gludekļa tīrīšanas, pārliedcinaties vai tas ir atvienots no elektrostrāvas un pilnībā atdzisis.
- Neizmantojiet abrazīvos tīrīšanas līdzekļus gludekļa pēdas attīrīšanai.
- PAŠATTĪRĪŠANĀS
- Uzpildiet ūdens rezervuāru līdz maksimālajam līmenim, aiztaisiet vāciņu.
- Uzstādiet termoregulatoru maksimālā pozīcijā.
- Pieslēdziet gludekli pie elektrotīkla.
- Sagaidiet, kamēr izdzisis uzsildīšanas gaismas indikators.
- Turot gludekli horizontāli virs izlietnes, uzstādiet mērā отпаривания stāvoklī "SELF CLEAN".
- Tvaiks un karstais ūdens no gludekļa pēdas atverēm izvadīs visu piesārņojumu. Darbības laikā ieteicams gludekli šūpot uz priekšu un atpakaļ.
- Pie pastiprināta gludekļa atvērums aizkaļķošanās, iesakām procedūru atkārtot.
- Lai izžāvētu gludekļa pēdu, nogludiniet vairākas reizes pa nevajadzīgu auduma gabalu.

GLABĀŠANA

- Atvienojiet gludekli no elektrotīkla, izlejiet lieko ūdeni no rezervuāra, ļaujiet tam pilnībā atdzist.
- Aptiniet elektrovadu ap gludekļa korpusu.
- Lai nesabojātu gludekļa pēdu, vienmēr glabājiet to vertikālā stāvoklī.



Šis simbols uz izstrādājuma, iepakojuma un/vai pavaddokumentiem nozīmē, ka noliektus elektro- vai elektroniskos izstrādājumus un baterijas nedrīkst izmest kopā ar parastajiem sadzīves atkritumiem. Tie ir jānodod specializētajos pieņemšanas punktos.

Lai iegūtu papildu informāciju par esošajām atkritumu savākšanas sistēmām, vērsieties vietējā pašvaldībā.

Pareiza utilizācija palīdzēs saglabāt vērtīgus resursus un novērst iespējamo negatīvo ietekmi uz cilvēku veselību un apkārtējās vides stāvokli, kas var rasties nepareizas rīkošanās ar atkritumiem rezultātā.

VARTOTOJO INSTRUKCIJA

SAUGUMO PRIEMONĒS

- Prietaiso gedimams išvengti prieš pirmąjį naudojimą atidžiai perskaitykite šią instrukciją. Neteisingai naudodamiesi gaminiu, Jūs galite jį sugadinti, patirti nuostolių arba pakenkti savo sveikatai.
- Prieš pirmąjį naudojimą patikrinkite, ar ant lipduko nurodytos techninės gaminio charakteristikos atitinka elektros tinklo parametrus.
- Naudoti tik buitiniams tikslams. Prietaisas nėra skirtas pramoniniam naudojimui.
- Naudoti tik patalpose. Nesinaudokite prietaisu esant aukštam drėgnumo lygiui.
- Traukdami kištuką iš elektros lizdo, niekada netempkite laido.
- Pasirūpinkite, kad elektros laidas nelieštų aštrių kampų ir karštų paviršių.
- Nesinaudodami laidyne arba įpildami bei išpildami vandenį, visada išjunkite ją iš elektros tinklo.

- Norėdami išvengti nutrenkimo elektros srove ar gaisro pavojaus, nenardinkite prietaiso į vandenį bei kitus skysčius. Įvykus tokiai situacijai, NELIESDAMI prietaiso, nedelsdami išjunkite jį iš elektros tinklo ir kreipkitės į Serviso centrą.
- Pažeistą maitinimo laidą, siekiant išvengti pavojaus, turi pakeisti gamintojas, techninės priežiūros tarnyba ar kvalifikuotas personalas.
- Prietaisas nėra skirtas naudoti fizinę, jutiminę ar protinę negalią turintiems asmenims (įskaitant vaikus) ar patirties ir žinių neturintiems asmenims, jei jų neprižiūri ar jų dėl eksploatavimo neinstruktuoja už prietaiso saugą atsakingas asmuo.
- Vaikus reikia prižiūrėti, kad jie nežaistų prietaisu.
- Nebandykite savarankiškai remontuoti prietaiso arba keisti jo detalių. Atsiradus gedimams kreipkitės į artimiausią Serviso centrą.
- Nepalikite įjungtos arba karštos laidynės be priežiūros, ypač ant laidymo lentos.
- Darydami laidymo metu pertrauką, statykite laidynę tik ant kulno. Nerekomenduojama jos statyti ant metalinio arba šiurkštaus paviršiaus.
- Lygintuvus reikia naudoti ir laikyti ant lygaus, stabilaus paviršiaus.
- Lygintuvo nenaudokite, jei jis nukrito, ar matomi pažeidimo ženklai, ar jei jis prateka
- DĖMESIO: Maitinimo tinklo perkrovimui išvengti, neįjunkite laidynės kartu su kitais galingais elektros prietaisais į vieną elektros tinklo liniją.
- Jeigu gaminys kai kurį laiką buvo laikomas žemesnėje nei 0 °C temperatūroje, prieš įjungdami prietaisą palaikykite jį kambario temperatūroje ne mažiau kaip 2 valandas.
- Gamintojas pasilieka teisę be atskiro perspėjimo nežymiai keisti įrenginio konstrukciją išsaugant jo saugumą, funkcionalumą bei esmines savybes.
- Gamybos data nurodyta ant gaminio ir (arba) pakuotėje, taip pat lydinčioje dokumentacijoje.

PADAI



- Padai „Keramopro“ - tai profesionali metalo keramikinė danga, sukurta kartu su bendrovės „Scarlett“ specialistais. Danga pasižymi padidintu patvarumu, slydimu ir 100% atsparumu, kad nepridegtų.

PASIRUOŠIMAS DARBUI

- Gamybos metu kai kurios laidynės dalys buvo pateptos tepalu, todėl per pirmąjį įjungimą laidynė gali skleisti dūmus. Po kai kurio laiko dūmai turi išnykti.

VEIKIMAS

- TEMPERATŪROS REŽIMAI
- Prieš pradėdami laidyti įsitikinkite, kad ant gaminio, kurį Jūs ruošiatės laidyti, yra etiketė su jo priežiūros nurodymais; laidydami laikykitės etiketės nurodymų.
- Nustatykite termoreguliatorių į atitinkančią audinio, kuri Jūs ruošiatės laidyti, tipui padėtį:

ŽENKLIUKAS	AUDINIO TIPAS
	Gaminį nerekomenduojama laidyti
•	Sintetika, Nailonas, Akrilas, Poliesteris, Viskozė
••	Vilna, Šilkas
•••	Medvilnė, Linas
	Maksimali temperatūra (garinimas)

- Įjunkite laidynę į elektros tinklą. Užsidegs įkaitimo šviesos indikatorius.
- Kai indikatorius užges, galima pradėti laidyti.
- Jeigu laidydami Jūs nustatėte mažesnę temperatūrą, prieš tęsdami darbą palaukite kol užsidegs įkaitimo indikatorius.

VANDENS REZERVUARO UŽPILDYMAS

- Prieš pildami vandenį išjunkite laidynę iš elektros tinklo.
- Pastatykite laidynę horizontaliai (ant pado).
- Atsargiai įpilkite vandenį į rezervuarą.
- Rezervuaro perpildymui išvengti nepilkite vandens daugiau negu nurodyta ant rezervuaro.
- Besinaudojant laidyne vandens įpylimo angą turi būti uždaryta.
- Pripildami vandenį į vandens rezervuarą, visada išjunkite laidynę iš elektros tinklo.
- DĖMESIO: Laidynė yra skirta vandentiekio vandens naudojimui. Bet geriau pilti suminkštintą vandenį, ypač jeigu vandentiekio vanduo yra labai kietas.
- Nepilkite į rezervuarą chemiškai suminkštinto vandens ir nenaudokite aromatizuojančių priedų.
- Jeigu vandentiekio vanduo yra labai kietas, pilkite tik distiliuotą arba demineralizuotą vandenį.
- Laidymo pabaigoje būtina ištuštinti rezervuarą.
- Galų dirbti, visada reikia visiškai pašalinti vandenį iš rezervuaro ir/ arba diegti į регуляторе mastu režimas  išvengti вытекания vandens iš skylių.

PURŠKIMAS

- Purškimą galima naudoti bet kuriame veikimo režime, jei rezervuare pakanka vandens.
- Norėdami pasinaudoti šia funkcija, keletą kartų paspauskite purškimo mygtuką.

GARINIMAS

- Išjunkite laidynę iš elektros tinklo ir pripildykite vandens rezervuarą.
- Pastatykite laidynę vertikaliai ant laidymo lentos ir įjunkite.

- Nustatykite termoreguliatorių į padėtį “••” arba “•••”.
- Palaukite kol užges įkaitimo indikatorius, t.y. laidynė pasieks nustatytosios temperatūros.
- Nustatykite garinimo reguliatorių į pasirinktą padėtį.
- Baigę laidyti nustatykite termoreguliatorių į minimalią padėtį ir išjunkite laidynę iš elektros tinklo.

DĖMESIO: Nudėgimų pavojus! Venkite kontakto su laidynės padu ir garais.

SAUSAS LAIDYMAS

- Jūs galite laidyti sausajame režime, net jeigu rezervuare yra vandens. Tačiau ilgai laidydami šiame režime nepilkite per daug vandens į rezervuarą.
- Nustatykite garinimo reguliatorių į minimalią padėtį.

DĖMESIO: Jei laidydami norite įjungti garinimo režimą, bet rezervuare nėra vandens, išjunkite laidynę iš elektros tinklo ir palaukite, kol ji atvės, ir tik po to pilkite vandenį.

GARŲ SMŪGIS

- Ši funkcija leidžia papildomai įleisti garus laidant labai suglamžytas audinio klostes.
- Nustatykite reguliatorių mastu отпаривания maksimaliai maitinimo pora , nustatykite maksimalią temperatūrą į регуляторе, šiek tiek palaukite ir spauskite mygtuką парового smūgio.

PASTABA: Garinant vanduo gali išsilieti iš pado skylių, todėl nespauskite garinimo mygtuko ilgiau kaip 5 sekundes.

PASTABA: Nespauskite garinimo mygtuko daugiau negu 3 kartus iš eilės, nes laidynė greitai atvės.

VERTIKALUS GARINIMAS

- Įsitinkite, kad rezervuare pakanka vandens.
- Įjunkite laidynę į elektros tinklą ir pastatykite ją vertikaliai.
- Nustatykite termoreguliatorių ir garinimo reguliatorių į maksimalią padėtį.
- Laikydami laidynę vertikaliai paspauskite garinimo mygtuką.

LAIDYMO PABAIGA

- Nustatykite termoreguliatorių į minimalią padėtį.
- Išjunkite laidynę iš elektros tinklo.

VALYMAS IR PRIEŽIŪRA

- Prieš valydami laidynę įsitinkite, kad ji yra išjungta iš elektros tinklo ir visiškai atvėso.
- Valydami laidynės padą nenaudokite šveitimo valymo priemonių.

SAVAIMINIS IŠSIVALYMAS

- Pripildykite vandens rezervuarą iki maksimalios žymės ir uždenkite dangtį.
- Nustatykite termoreguliatorių į maksimalią padėtį.
- Įjunkite laidynę į elektros tinklą.
- Palaukite kol užges įkaitimo indikatorius.
- Laikydami lygintuvus horizontaliai virš virtuvėje kriauklė, nustatykite reguliatorių mastu отпаривания į padėtį "SELF CLEAN".
- Išeinantys iš skylių garai ir vanduo išvalys nešvarumus. Tuo metu rekomenduojama linguoti laidynę pirmyn-atgal.
- Laidynei smarkiai užsiteršus rekomenduojama pakartoti savaiminio išsivalymo ciklą.
- Norėdami išdžiovinti laidynės padą, išlaidykite nereikalingą audinį.

SAUGOJIMAS

- Išjunkite laidynę iš elektros tinklo, išpilkite visą vandenį iš rezervuaro, ir leiskite jai atvėsti.
- Apvyniokite maitinimo laidą aplink kulną.
- Saugodami laidynės padą nuo įbrėžimų, laikykite ją vertikaliai.



Šis simbolis ant gaminio, pakuotėje ir (arba) lydinčioje dokumentacijoje reiškia, kad naudojami elektriniai ir elektroniniai gaminiai bei baterijos neturėtų būti išmetami (išmestos) kartu su įprastinėmis buitinėmis atliekomis. Juos (jas) reikėtų atiduoti specializuotiems priėmimo punktam.

Norint gauti papildomos informacijos apie galiojančias atliekų surinkimo sistemas, kreipkitės į vietines valdžios institucijas.

Teisingai utilizuojant atliekas, sutaupysite vertingų išteklių ir apsaugosite žmonių sveikatą ir aplinką nuo neigiamo poveikio, galinčio kilti netinkamai apdorojant atliekas.

HASZNALATI UTASÍTÁS

FONTOS BIZTONSÁGI INTÉZKEDÉSEK

- A készülék használata előtt, a készülék károsodása elkerülése érdekében figyelmesen olvassa el a Kezelési útmutatót. A helytelen kezelés a készülék károsodásához, anyagi kárhoz, vagy a használó sérüléséhez vezethet.
- A készülék első használata előtt, ellenőrizze egyeznek-e a címkén megjelölt műszaki adatok az elektromos hálózat adataival.
- Csak otthoni használatra, ne használja nagyüzemi célra.
- Ne használja a készüléket házon kívül, vagy nedves körülmények közt.
- A készülék áramtalanítása közben fogja a csatlakozódugót, ne húzza a vezetékét.
- Figyeljen arra, hogy a vezeték ne érintkezzen éles, vagy forró felülettel.
- Használaton kívül, valamint vízfeltöltés/leöntés esetén mindig áramtalanítsa a készüléket.

- Áramütés, elektromos tüzek elkerülése érdekében ne merítse a készüléket vízbe, vagy egyéb folyadékba. Ha ez megtörtént, NE FOGJA MEG A KÉSZÜLÉKET, azonnal áramtalanítsa azt és forduljon szervizhez.
- A villamos vezeték meghibásodása esetén veszély elkerülése érdekében annak cseréjét végezze a gyártó a szervizközpont, illetve hasonlóan szakképzett személyzet.
- A készüléket ne használják elégtelen fizikai, érzéki vagy szellemi képességű személyek (beleértve a gyerekeket is), illetve tapasztalattal vagy ismerettel nem rendelkező személyek felügyelet nélkül, illetve, ha nem részesültek kioktatásban a készülék használatáról a biztonságukért felelős személy által.
- A gyermekeket tartsa felügyelet alatt a készülékkel való játszás elkerülése érdekében.
- Ne próbálja egyedül javítani a készüléket, cserélni az alkatrészeket. Forduljon a közeli szervizbe.
- Ne hagyja felügyelet nélkül a bekapcsolt, vagy forró vasalót, különösen a vasalódeszkán ne.
- Vasalás közben keletkezett szünet alatt a vasalót csak a talpára állítsa. A készüléket nem ajánlatos fém, egyenetlen felületre állítani.
- Használja és tárolja a vasalót lapos, stabil felületen.
- Ne használja a vasalót esés után, ha sérülés jeleit vagy szivárgást észlel.
- FIGYELEM: Az elektromos hálózat túlterhelése elkerülése érdekében ne csatlakoztassa egyidejűleg a vasalót más elektromos készülékkel egy és ugyan azon hálózathoz.
- Amennyiben a készüléket valamennyi ideig 0 °C-nál tárolták, bekapcsolása előtt legalább 2 órán belül tartsa szobahőmérsékleten.
- A gyártónak jogában áll értesítés nélkül másodrendű módosításokat végezni a készülék szerkezetében, melyek alapvetően nem befolyásolják a készülék biztonságát, működőképességét, funkcionalitását.
- A gyártási idő a terméken és/vagy a csomagoláson, illetve a kíséző dokumentumokban található.

VASALÓTALP

- A Keramopro vasalótalp egy a Scarlett cég szakértőivel közösen kifejlesztett professzionális fémkerámia bevonat. A bevonat fokozott tartósság- és csúszásszinttel rendelkezik, illetve 100%-os égésellenállással.



ELŐKÉSZÍTÉS

- A vasaló némely alkatrésze zsírral van bekenve, ezért esőhasználatkor gyenge füstölés lehetséges. Kis idő múlva a füstölés megszűnik.

JAVASLATOK A KEZELÉSHEZ

HŐMÉRSÉKLET SZABÁLYOZÁS

- Használat előtt győződjön meg, hogy a vasalónivaló ruhanemű címkéjén fel van tüntetve a vasalási hőmérséklet, szigorúan tartsa be a feltüntetett utasításokat.
- Állítsa a hőmérséklet-szabályzót az anyagnak megfelelő jelzésre:

JELZÉS	ANYAG
	Vasalni nem ajánlatos
•	Szintetika, Nejlon, Akril, Poliészter, Viszkóza
••	Gyapjú, Selyem
•••	Pamut, Vászón
	Maximális hőmérséklet (gőzöltetés)

- Csatlakoztassa a készüléket az elektromos hálózathoz. Kigyúl a melegedést jelző indikátoréző.
- Miután az égő kialszik – kezdheti a vasalást.
- Ha vasalás közben állította be az alacsonyabb hőmérsékletet, előbb célszerű megvárni, amíg felgyúl a melegedést jelző égő.

VÍZFELTÖLTÉS

- Vízfeltöltés előtt áramtalanítsa a készüléket.
- Helyezze a vasalót vízszintes helyzetbe (a vasalótalpra).
- Óvatosan töltsen meg vízzel.
- Csak a tartályon található jelzésig töltsen a vizet, ne lépje túl azt.
- A vasaló használata közben a vízfeltöltő nyílásnak zárva kell lennie.
- Amennyiben a vasaló újratöltést igényel, feltöltés közben mindig legyen áramtalanítva a készülék.

FIGYELEM: Készüléke csapvíz használatára alkalmas, de ha a környezetében kemény a víz, célszerű desztillált vizet használni.

- Ne öntsön a tartályba kémiaiilag lágyított vizet és ne használjon aroma-kiegészítőket.
- Ha a csapvíz túlságosan kemény, csak desztillált és ásványtalanított vizet használjon.
- Használat után mindig távolítsa el a vizet a tartályból.
- A végén, mindig szükséges, hogy teljesen eltávolítsa a vizet a tartályból és/ vagy beállítja a változtatható gőz ellenőrzési mód , hogy elkerüljük a vízszivárgás lyukak.

PERMETEZÉS

- Elégséges vízmennyiség esetén a permetezést bármely üzemmódban használhatja.
- Néhányszor nyomja meg permetfújó gombját.

GŐZÖLTETÉS

- Áramtalanítsa a készüléket és töltsen meg a víztartályt.
- Állítsa függőleges helyzetbe a vasalót, és csatlakoztassa a hálózathoz.
- Állítsa a hőfokszabályzót “••” vagy “•••” jelzésre.

- Várja, amíg elalszik a melegedési jelzőlámpa, vagyis beáll a szükséges hőmérséklet.
- Állítsa a gőzfokozat-szabályzót a kiválasztott helyzetbe.
- A vasalás elvégzése után, állítsa a hőfokszabályzót a min. fokozatba és áramtalanítsa a készüléket.

FIGYELEM: Égési sérülések elkerülése érdekében ne érintkezzen a vasalófelület furataiból kijövő gőzzel.

SZÁRAZ VASALÁS

- Ön akkor is használhatja a száraz vasalást, hogyha a víztartály meg van töltve. Viszont, ha hosszabb ideig használja ezt az üzemmódot, nem ajánlatos túl sok vizet tölteni a tartályba.
- Állítsa a gőzölés-szabályzót a min. Fokozatba.

FIGYELEM: Ha munka közben szükséges felhasználni a gőzöltetést, de a tartályban nincsen víz, akkor előbb áramtalanítsa a vasalót, várja meg, amíg lehűl, és csak utána töltsen meg vízzel.

GŐZNYOMÁS

- Ez a funkció ellenálló gyűrődéseknél hasznos, mivel a gomb megnyomásával a gőz intenzíven lövell ki a vasalófelületből.
- A változtatható gőz vezérlés maximális gőz , állítsa be a maximális hőmérséklet a vezérlő, várjon egy pillanatot, majd kattintson a gőz robbanni.

MEGJEGYZÉS: A gőzfuratokból való vízkifolyás elkerülése érdekében ne tartsa lenyomva a gombot 5 másodpercnél tovább.

MEGJEGYZÉS: Ne nyomja a gőzöltető gombot 3 többször egymás után, különben a vasaló hamar lehűl.

FÜGGŐLEGES GŐZÖLTETÉS

- Győződjön meg arról, hogy a tartályban elégséges a vízmennyiség.
- Villamosítsa a vasalót és állítsa függőleges helyzetbe.
- Állítsa a hőfokszabályzót és a gőzölés-szabályzót a max. fokozatba.
- Függőlegesen tartva a vasalót, nyomja meg a gőzölési gombot.

HASZNÁLAT UTÁN

- Állítsa a hőmérséklet-szabályzót a min. fokozatba.
- Áramtalanítsa a vasalót.

TISZTÍTÁS ÉS KARBANTARTÁS

- Tisztítás előtt győződjön meg, hogy a készülék áramtalanítva van, és teljesen kihűlt.
- Ne használjon súrolószert.

ÖNTISZTÍTÁS

- Töltsen meg a víztartályt a max. jelzésig, és zárja le a fedőt.
- Állítsa a hőfokszabályzót a max. fokozatba.
- Villamosítsa a vasalót.
- Várja meg, amíg elalszik a melegedési jelzőlámpa.
- Tartja a vas vízszintesen a mosogatóba, majd állítsa be a változtatható gőz irányítani, hogy "SAJÁT TISZTA".
- A furatokból kijövő gőz és víz eltávolítják a szennyeződést. Közben ajánlatos előre/hátra mozgatni a vasalót.
- A vasaló erős szennyezettsége esetén – ismétlje meg az öntisztítási műveletet.
- A vasalófelület szárítása érdekében vasaljon meg egy anyagdarabot.

TÁROLÁS

- Áramtalanítsa a vasalót, távolítsa el a tartályból a vizet, és hagyja teljesen kihűlni a készüléket.
- Tekerje a vezeték a vasaló talpa körül.
- A vasalófelület károsodása elkerülése érdekében tárolja a vasalót függőleges helyzetben.



■ Ez a jel a terméken, csomagoláson és/vagy kísérő dokumentumokon azt jelenti, hogy ezeket a használt villamos és elektronikus termékeket és elemeket tilos az általános háztartási hulladékkal kidobni. E tárgyakat speciális befogadó pontokban kell leadni.

A hulladékbecfoadó rendszerrel kapcsolatos kiegészítő információért forduljon a helyi illetékes hatósághoz.

A megfelelő hulladékkezelés segít megőrizni az értékes erőforrásokat és megelőzheti az olyan esetleges negatív hatásokat az emberi egészségre és a környezetre, amelyek a nem megfelelő hulladékkezelés következtében felmerülhetnek fel.

ROINSTRUCȚIUNI DE UTILIZARE MĂSURILE DE SIGURANȚĂ

- Citiți cu atenție aceste instrucțiuni înainte de a utiliza aparatul pentru a evita defecțiunile în timpul utilizării.
- Înainte de prima conectare, verificați dacă caracteristicile tehnice indicate pe produs corespund parametrilor rețelei electrice.
- Manipularea necorespunzătoare poate duce la deteriorarea produsului, pagube materiale și poate cauza daune sănătății utilizatorului.
- A se utiliza doar în scopuri de utilizare casnică. Aparatul nu este destinat pentru uz comercial.
- Dacă aparatul nu se utilizează, deconectați-l de fiecare dată de la rețeaua electrică.
- Nu permiteți pătrunderea apei pe baza de alimentare.
- Aveți grijă ca cablul de alimentare să nu fie atins de margini ascuțite și suprafețe fierbinți.
- În scopul evitării electrocutării, nu introduceți aparatul sau cablul de alimentare în apă sau alte lichide. Dacă aceasta a avut loc, NU ATINGEȚI aparatul, deconectați-l imediat de la rețeaua electrică și adresați-vă la Centrul de reparații pentru verificare.

- Pentru a preveni situațiile periculoase, în cazul deteriorării cablului de alimentare, este necesar ca acesta să fie înlocuit de producător, centrul de reparații sau de personalul similar calificat.
- Aparatul nu este destinat persoanelor (inclusiv copiilor) cu capacități fizice, senzoriale și mintale reduse sau dacă ele nu posedă experiență de viață sau cunoștințe, dacă ele nu sunt supravegheate sau instruite privitor la utilizarea aparatului de persoana, responsabilă de siguranța lor.
- Supravegheați copiii pentru a nu le permite jocul cu aparatul.
- Nu încercați să reparați aparatul desinestătător sau să înlocuiți careva piese. În cazul detectării unor defecțiuni, adresați-vă celui mai apropiat centru de deservire.
- Fierul de călcat nu ar trebui să fie nesupravegheat în timp ce este conectat la sursa de alimentare.
- În pauzele din timpul călcării poziționați fierul de călcat doar pe călcâi. Nu se recomandă punerea acestuia pe suprafețe de metal sau neuniforme. În timpul călcatului, precum și în pauze, fierul de călcat trebuie să fie pus pe o suprafață stabilă.
- Fierul de călcat trebuie folosit și păstrat pe o suprafață plană și stabilă.
- Fierul de călcat nu trebuie utilizat dacă a fost scăpat pe jos, dacă sunt vizibile semne de deteriorare sau dacă din el curge apă.
- **ATENȚIE:** Pentru a evita supraîncărcarea rețelei de alimentare, nu conectați fierul de călcat simultan cu alte aparate mari la aceeași linie a rețelei electrice.
- Dacă produsul a fost păstrat pentru o perioadă de timp la temperaturi sub 0 °C, atunci înainte de conectare acesta ar trebui să se afle la temperatura camerei, timp de cel puțin 2 ore.
- Producătorul își rezervă dreptul de a introduce fără notificare prealabilă mici modificări în construcția produsului, care nu influențează semnificativ siguranța, capacitatea de funcționare și performanța acestuia.
- Data fabricării este indicată pe produs și/sau pe ambalaj, precum și pe documentele însoțitoare.

TALPA

- Talpa "Keramopro" reprezintă un înveliș metalo-ceramic profesional dezvoltat în colaborare cu specialiștii de la compania Scarlett. Învelișul posedă un nivel ridicat de durabilitate, alunecare și 100% rezistent la ardere.



PREGĂTIREA

- Pe unele piese ale fierului de călcat a fost aplicat un lubrifiant în timpul fabricării, de aceea la conectarea inițială a fierului de călcat se poate observa puțin fum. Peste ceva timp, fumul va dispărea.

MODUL DE FUNCȚIONARE

MODURILE DE TEMPERATURĂ

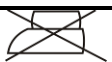
- Înainte de a începe lucrul, asigurați-vă că produsul pe care aveți de gând să-l călcați are o etichetă cu instrucțiuni pentru prelucrarea acestui produs concret; respectați cu strictețe instrucțiunile.
- Fixați termostatul la poziția corespunzătoare tipului de material pe care intenționați să-l călcați:

SIMBOL	TIPUL DE ȚESĂTURĂ
	Nu se recomandă utilizarea fierului de călcat
•	Sintetică, Nylon, Acril, Poliester, Viscoză
••	Lână, Mătase
•••	Bumbac, In
	Temperatura maximă (prelucrarea cu aburi)

- Conectați fierul de călcat la rețeaua electrică. Se va aprinde indicatorul luminos de încălzire.
- Când indicatorul se stinge, puteți începe să călcați.
- Dacă în timpul călcatului ați setat o temperatură mai mică, atunci înainte de a continua lucrul, se recomandă a aștepta până când indicatorul de încălzire se va aprinde.

ALIMENTAREA REZERVORULUI PENTRU APĂ

- Înainte de a turna apa deconectați fierul de călcat de la rețeaua electrică.
- Așezați fierul de călcat în poziție orizontală (pe talpă).
- Turnați cu atenție apă în rezervor.
- Pentru a evita supraîncărcarea cu apă, nu turnați apă deasupra marajului "MAX" al rezervorului.
- **ATENȚIE:** Fierul este conceput pentru utilizarea apei de la robinet. Cu toate acestea, se recomandă a-l umple cu apă purificată, mai ales în cazul în care apa de la robinet este prea dură.
- Nu turnați în rezervor apă dedurizată în mod chimic și nu folosiți aditivi cu aromă.
- În cazul în care apa de la robinet este foarte dură, turnați doar apă distilată sau demineralizată.
- Orificiul pentru alimentarea cu apă nu trebuie să fie deschis în timpul utilizării fierului de călcat.
- La umplerea repetată a rezervorului cu apă, deconectați întotdeauna fierul de călcat de la rețeaua electrică.
- La finisarea lucrului este întotdeauna necesar de a elimina complet apa din rezervor.
- În final, întotdeauna trebuie să fie complet eliminată apa din rezervor și/ sau să instaleze la regulatorul de gradul de aburire mod  pentru a evita scurgeri de apă de la găuri.

PULVERIZAREA

- Pulverizarea poate fi utilizată în orice mod de funcționare, dacă în rezervor este suficientă apă.
- Pentru a face acest lucru, apăsați în mod repetat butonul de pulverizare.

PRELUCRAREA CU ABURI

- Deconectați fierul de călcat de la rețeaua electrică și turnați apă în rezervor.
- Așezați fierul de călcat în poziție verticală pe placa de călcat și conectați-l la rețeaua electrică.
- Setați termostatul în poziția "••" sau "•••".

- Așteptați până când indicatorul de încălzire se stinge, adică va fi atinsă temperatura stabilită.
- Stabiliți regulatorul nivelului de aburi la poziția dorită.
- După finisarea lucrului rotiți termostatul la poziția minimă "min» și deconectați fierul de călcat de la rețeaua electrică.

ATENȚIE: Pentru a evita arsurile evitați contactul cu aburul care iese din orificiile de pe talpă.

CĂLCAREA USCATĂ

- Puteți călca în modul uscat, chiar dacă rezervorul este umplut cu apă. Cu toate acestea, la funcționarea îndelungată în acest mod nu se recomandă a turna prea multă apă în rezervor.

- Stabiliți regulatorul nivelului de aburi la poziția minimă.

ATENȚIE: Dacă în timpul funcționării doriți să utilizați aburii, și nu există apă în rezervor, atunci deconectați fierul de călcat de la rețeaua electrică și așteptați până se răcește, și doar apoi turnați apa.

JETUL DE ABURI

- Această funcție este concepută pentru o singură emisie de aburi suplimentară la călcarea suprafețelor de țesături puternic șifonate.

- Setări regulatorul de gradul de aburire la maxim debitul de abur , setați temperatura maximă pe ecran, așteptați un pic, și apoi faceți clic pe lovituri de aburi.

NOTĂ: Pentru a evita scurgerea apei din orificiile pentru aburi, nu țineți apăsat butonul pentru Jetul de aburi pentru mai mult de 5 secunde.

NOTĂ: Nu apăsați butonul pentru jetul de abur mai mult de 3 ori la rând, în caz contrar fierul de călcat se va răci.

PRELUCRAREA CU ABURI ÎN POZIȚIE VERTICALĂ

- Asigurați-vă că în rezervor este suficientă apă.
- Conectați fierul de călcat la rețeaua electrică și așezați-l în poziție verticală.
- Setări termostatului și regulatorul nivelului de aburi la poziția maximă.
- În timp ce țineți fierul de călcat vertical, apăsați butonul pentru jetul de aburi.

FINISAREA LUCRULUI

- Setări termostatul la poziția minimă «min».
- Deconectați fierul de călcat de la rețeaua electrică.

CURĂȚAREA ȘI ÎNTREȚINEREA

- Înainte de a curăța fierul de călcat, asigurați-vă că este deconectat de la rețeaua electrică și este complet răcit.
- Nu utilizați pentru curățarea tălpii agenți de curățare abrazivi.

AUTO-CURĂȚAREA

- Umpleți rezervorul pentru apă până la marcajul maxim, apoi închideți capacul.
- Setări termostatul în poziția maximă "MAX".
- Conectați fierul de călcat la sursa de alimentare.
- Așteptați până când indicatorul de încălzire se stinge.
- Când țineți fierul de călcat orizontal deasupra chiuvetei, setați regulatorul de gradul de aburi în poziția "AUTO CLEAN".
- Aburul și apa fierbinte ce sunt emise din orificii vor elimina murdăria. În acest caz se recomandă a mișca fierul de călcat înainte și înapoi.
- În cazul în care fierul de călcat este foarte murdar se recomandă a repeta ciclul de auto-curățare.
- Pentru a usca talpa fierului de călcat, călcați o bucată de țesătură inutilă.

PĂSTRAREA

- Deconectați fierul de călcat de la rețeaua electrică, eliminați apa din rezervor și lăsați să se răcească complet.
- Înfășurați cablul de alimentare în jurul bazei fierului de călcat.
- Pentru a preveni deteriorarea suprafeței de lucru, păstrați fierul de călcat în poziție verticală.



— Symbolul dat pe produs, ambalaj și/sau documentele însoțitoare înseamnă că aparatele electrice și electronice, și bateriile uzate nu trebuie aruncate împreună cu deșeurile menajere. Acestea trebuie duse la punctele de colectare specializate.

Adresați-vă la autoritățile locale pentru a obține informații suplimentare referitor la sistemele existente de colectare a deșeurilor.

Reciclarea corectă va contribui la păstrarea resurselor valoroase și la prevenirea posibilelor efecte negative asupra sănătății oamenilor și a mediului înconjurător, care ar putea apărea în rezultatul reciclării incorecte a deșeurilor.

PL INSTRUKCJA OBSŁUGI ŚRODKI BEZPIECZEŃSTWA

- Uważnie przeczytaj niniejszą instrukcję przed użyciem urządzenia, aby uniknąć awarii podczas użytkowania. Niewłaściwe postępowanie może spowodować uszkodzenie wyrobu, wyrządzić szkodę materialną albo spowodować zagrożenie zdrowia użytkownika.
- Przed pierwszym włączeniem należy sprawdzić, czy dane techniczne podane na wyrobie są zgodne z parametrami prądu elektrycznego.
- Wykorzystywać wyłącznie do celów domowych. Nie jest urządzeniem do zastosowania w przemyśle.
- Nie używać na zewnątrz pomieszczeń lub w warunkach wysokiej wilgotności.

- Przy wyłączeniu zasilania – wyciąganiu wtyczki z gniazdka elektrycznego – trzymaj ręką wtyczkę, nie ciągnij za przewód zasilający.
- Należy uważać, aby przewód zasilający nie dotykał ostrych krawędzi i gorących powierzchni.
- Zawsze odłącz urządzenie od źródła zasilania, jeśli nie jest używane, a także przed napełnieniem lub spustem wody.
- Aby uniknąć porażenia prądem elektrycznym i pożaru, nie wolno zanurzać urządzenia ani przewodu zasilającego w wodzie lub innej cieczy. Jeśli tak się stało, NIE CHWYTAJ wyrobu, natychmiast odłącz go od źródła zasilania prądem elektrycznym i skontaktuj się z Punktem Serwisowym w celu sprawdzenia.
- Jeżeli przewód zasilający ulegnie uszkodzeniu, to powinien on być wymieniony u wytwórcy lub w specjalistycznym zakładzie naprawczym albo przez wykwalifikowaną osobę.
- Urządzenie nie jest przeznaczone do użytku przez osoby (w tym dzieci) o ograniczonych możliwościach fizycznych, zmysłowych lub umysłowych albo, w przypadku braku doświadczenia lub wiedzy, jeśli nie znajdują się one pod nadzorem lub nie poinstruowane na temat korzystania z urządzenia przez osobę odpowiedzialną za ich bezpieczeństwo.
- Dzieci powinny być nadzorowane, aby zapobiec grze z urządzeniem.
- Nie wolno próbować naprawiać urządzenia samodzielnie. W przypadku usterek należy skontaktować się z najbliższym Punktem Serwisowym.
- Nie wolno pozostawiać żelazka bez nadzoru, gdy jest włączone do sieci.
- Podczas przerwy w prasowaniu, żelazko należy zawsze umieszczać tylko na pięcie. Nie zaleca się umieszczać go na metalowych lub chropowatych powierzchniach.
- Podczas prasowania oraz w przerwach żelazko musi znajdować się na stabilnej powierzchni.
- Żelazko powinno być używane i przechowywane na płaskiej, stabilnej powierzchni.
- Żelazko nie powinno być używane, jeśli spadło, jeśli widoczne są ślady uszkodzenia lub jeśli wycieka z niego woda.
- UWAGA: Aby uniknąć przeciążeń linii zasilającej, nie podłączaj innych urządzeń o wysokim poborze prądu łącznie z żelazkiem do tego samego obwodu zasilania.
- Jeśli urządzenie przez jakiś czas znajdowało się w temperaturze poniżej 0°C, przed włączeniem musi być przechowywane w temperaturze pokojowej nie krócej niż w ciągu 2 godzin.
- Producent zastrzega sobie prawo, bez dodatkowego powiadomienia, do wprowadzania drobnych zmian w konstrukcji wyrobu, które zupełnie nie wpływają na jego bezpieczeństwo, sprawność ani funkcjonalność.

STOPA

- Stopa «Keramoionic» to profesjonalna powłoka z metali sproszkowanych, opracowana wspólnie ze specjalistami spółki Scarlett. Powłoka posiada podniesiony stopień wytrzymałości, poślizgu i 100% odporność na przypalanie się.



PRZYGOTOWANIE

- Niektóre części żelazka w czasie produkcji zostały nasmarowane, dlatego przy pierwszym włączeniu żelazko może trochę dymić. Po upływie pewnego czasu dym zniknie.

PRACA

TRYBY TEMPERATURY

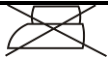
- Przed rozpoczęciem pracy należy upewnić się, że artykuł, który zamierzasz prasować, jest wyposażony w etykietę z instrukcją dotyczącą postępowania z tym właśnie artykułem; ściśle trzymaj się jej wskazań.
- Ustaw termostat w pozycji odpowiednio do rodzaju tkaniny, którą będziesz prasować:

SYMBOL	TYP TKANINY
	Nie zaleca się prasowanie tego artykułu
•	Włókna syntetyczne, Nylon, Akryl, Poliester, Wiskoza
••	Wełna, Jedwab
•••	Bawełna, Len
	Temperatura maksymalna (prasowanie z parą)

- Podłącz żelazko do sieci elektrycznej. Zapali się lampka kontrolna nagrzewania.
- Gdy lampka kontrolna zgaśnie, można zacząć prasować.
- Jeśli podczas prasowania nastawiłeś mniejszą temperaturę, zanim kontynuować pracę, zalecamy odczekać, aż zapali się lampka kontrolna ogrzewania.

NAPEŁNIANIE POJEMNIKA NA WODĘ

- Przed rozpoczęciem nalewania wody odłącz żelazko od sieci elektrycznej.
- Postaw żelazko poziomo (na stopie).
- Delikatnie wlewaj wodę do pojemnika.
- Aby uniknąć przepełnienia, nie wlewaj wody powyżej poziomu "max" na pojemniku.

UWAGA: Żelazko jest przeznaczone do stosowania wody z kranu. Jednak najlepiej zalewać wodę oczyszczoną, zwłaszcza, jeśli zwykła woda z kranu jest zbyt twarda.

- Nie wlewaj do pojemnika wody zmiękczonej metodą chemiczną ani nie używaj aromatycznych dodatków.
- Jeśli zwykła woda z kranu jest zbyt twarda, wlewaj tylko destylowaną lub demineralizowaną wodę.
- Otwór do napełniania wody nie powinien być otwarty podczas korzystania z żelazka.
- W przypadku ponownego napełnienia pojemnika wodą zawsze odłączaj żelazko od sieci elektrycznej
- Na końcu pracy należy zawsze całkowicie usunąć wodę z pojemnika.

- Na końcu pracy należy zawsze całkowicie usunąć wodę ze zbiornika i/ lub ustawić na regulatorze stopnia tryb parowania , aby uniknąć wycieku wody z otworów.

ROZPRYSKIWANIE

- Rozpryskiwanie można stosować w dowolnym trybie pracy, jeśli w pojemniku jest wystarczająca ilość wody.
- Do tego celu kilka razy naciśnij przycisk rozpryskiwania.

PRASOWANIE Z PARĄ

- Odłącz żelazko od sieci elektrycznej i naley wody do pojemnika.
- Postaw żelazko pionowo na desce do prasowania i podłącz do źródła zasilania.
- Ustaw termostat w pozycji “••” lub “•••”.
- Poczekaj, aż zgaśnie lampka kontrolna ogrzewania, czyli zostanie osiągnięta ustawiona temperatura.
- Ustaw regulator natężenia przepływu pary w żądanej pozycji.
- Po zakończeniu pracy ustaw termostat w pozycji "min" i odłącz żelazko od sieci zasilania.

UWAGA: Aby uniknąć poparzenia, nie należy dopuszczać do kontaktu z parą wylatującą przez dysze na stopie żelazka.

PRASOWANIE NA SUCHO

- Można prasować na sucho, nawet jeśli pojemnik na wodę jest napełniony wodą. Jednak w przypadku ciągłej pracy w tym trybie nie zaleca się nalewać do pojemnika zbyt dużo wody.
- Ustaw regulator natężenia przepływu pary w pozycji minimalnej.

UWAGA: Jeśli podczas pracy zamierzasz zastosować parę, a w pojemniku nie ma wody, odłącz żelazko od sieci zasilania i odczekaj, aż ostygnie, i dopiero potem naley wodę.

UDERZENIE PARY

- Ta funkcja służy do dodatkowego jednorazowego wyrzutu pary przy rozprasowywaniu silnie zmiętoszonych odcinków tkaniny.
- Ustawić regulator stopnia parowania na maksymalną wytwarzanie pary , ustawić maksymalną temperaturę na regulatorze, odczekaj chwilę, a następnie kliknij przycisk parowego uderzenia.

NOTATKA: Aby uniknąć wycieku wody z otworów parowych, nie przytrzymaj wciśnięty przycisk pary dłużej niż 5 sekund.

NOTATKA: Nie naciskaj przycisku uderzenia pary więcej niż 3 razy z rzędu, inaczej żelazko ostygnie.

PIONOWE PRASOWANIE Z PARĄ

- Upewnij się, że w pojemniku jest wystarczająca ilość wody.
- Podłącz żelazko do sieci zasilania i postaw go w pozycji pionowej.
- Ustaw termostat i regulator natężenia przepływu pary w pozycji maksymalnej.
- Trzymając żelazko w pozycji pionowej, naciśnij przycisk uderzenia pary.

KONIEC PRACY

- Ustaw termostat w pozycji minimalnej "min".
- Odłącz żelazko od sieci elektrycznej.

CZYSZCZENIE I KONSERWACJA

- Nim zacząć czyszczenie żelazka, upewnij się, że jest odłączone od sieci elektrycznej i całkowicie ostygło.
- Nie używaj do czyszczenia stopy ściernych środków czyszczących.

SAMOCZYSZCZENIE

- Napełnij pojemnik na wodę do maksymalnej kreski, a następnie zamknij pokrywę.
- Ustaw termostat w pozycji maksymalnej "max".
- Podłącz żelazko do sieci zasilania.
- Odczekaj, aż zgaśnie lampka kontrolna ogrzewania.
- Trzymając żelazko poziomo nad zlewem, ustawić regulator stopnia parowania w pozycji "SELF CLEAN".
- Wylatująca z dyszy para i wrząca woda usuną zanieczyszczenia. Przy tym zaleca się lekko potrząsać żelazkiem do przodu i do tyłu.
- W przypadku silnego zabrudzenia żelazka zaleca się powtórzyć cykl samoczyszczenia.
- Aby wysuszyć stopę żelazka, przeprasuj kawałek tkaniny.

PRZECHOWYWANIE

- Odłącz żelazko od źródła zasilania, usuń z pojemnika wodę i pozostaw go do całkowitego ostygnięcia.
- Nawiń przewód zasilający na podstawę żelazka.
- Aby nie uszkodzić powierzchni roboczej, przechowuj żelazko w pozycji pionowej.



Ten symbol na urządzeniu, opakowaniu i/lub dołączonej do nich dokumentacji oznacza, że zużytych urządzeń elektrycznych i elektronicznych oraz baterii nie można wyrzucać razem ze zwykłymi odpadami gospodarczymi. Należy je przekazywać do wyspecjalizowanych punktów zbiórki.

Szczegółowe informacje na temat istniejących systemów zbiórek odpadów można uzyskać u władz lokalnych.

Prawidłowa utylizacja umożliwia zachowanie cennych zasobów i zapobieganie możliwemu negatywnemu wpływowi na zdrowie ludzi i stan środowiska naturalnego, który może powstać w wyniku nieodpowiedniego postępowania z odpadami.